

Beovision MX 5000

Betjeningsvejledning

Kreativitet og avanceret teknologi er nøglefaktorer i udviklingen og fremstillingen af Deres nye Bang & Olufsen fjernsyn, og det er derfor helt naturligt, at det gengiver billede og lyd af enestående kvalitet. Derudover har fjernsynet en række vigtige egenskaber, som gør det til en alsidig og sikker investering.

MX 5000 kan indgå i et Beolink-system, hvor audio- og videoprodukterne er indbyrdes forbundet og kan betjenes med én fjernbetjening – Beolink 1000, der følger med dette fjernsyn.

Denne vejledning forklarer, hvordan De opstiller og betjener Deres MX 5000. Hvis Deres Bang & Olufsen forhandler har stillet fjernsynet op for Dem og gjort det klart til brug, kan De gå direkte til side 4, hvor den daglige betjening af fjernsynet kort er forklaret.

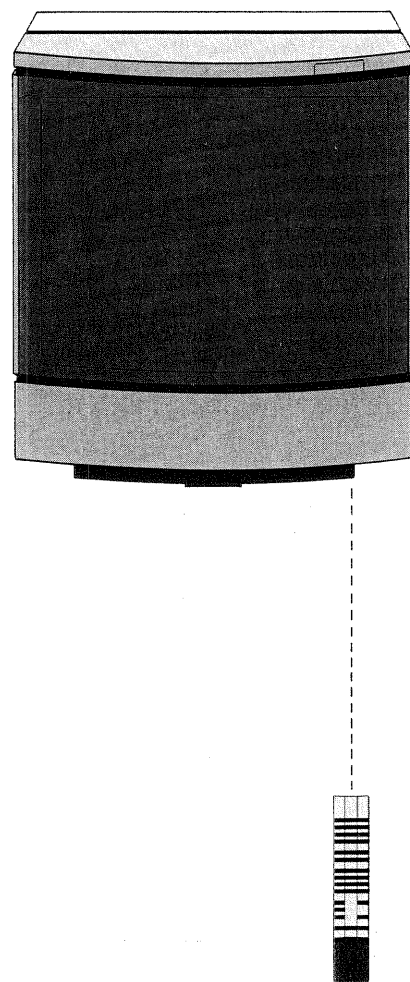

Indhold

- 4 KORT BETJENINGSVEJLEDNING
- 6 BILLED- OG LYDREGULERINGER
 - Regulering af billedniveauet, 6
(lys / farve / kontrast)
 - Regulering af lydniveauet, 8
(lydstyrke / balance / diskant / bas / lydstyrke i hovedtelefon)
- 10 SPECIELLE LYDFUNKTIONER
 - Stereolyd, 10 ○ Skift mellem sprog A og sprog B, 11
 - Udvidelse af lydbilledet, 11
- 12 TEKST-TV
 - Hukommelsessider, 12 ○ Direkte valg af sider, 13
 - De mest almindelige Tekst-TV-funktioner, 14
- 16 KLARGØRING
 - Placering, 16 ○ Tilslutninger og netafbryder, 16
 - Indstilling af TV-stationer, 17 ○ Skilte, som kommer til syne under indstilling af TV-stationer, 19
- 20 VIDEOBÅNDOPTAGER
 - Tilslutning af videobåndoptager, 20 ○ Kompatible Bang & Olufsen videobåndoptagere, 21
 - Indstilling af fjernsynet til videoafspilning, 22
- 23 STIKDÅSER PÅ BAGPANELET

- 24 MX 5000 I ET BEOLINK-SYSTEM
 - Hvad er et Beolink-system?, 24 ○ Forprogrammering, 25
 - Sådan får De adgang til Beolink-funktionerne, 26
- 28 TILSLUTNING OG BRUG AF EKSTRA TILBEHØR
 - Hovedtelefon, 28 ○ Ekstra højttalere, 28
 - Borde, 29
- 30 VEDLIGEHOLDELSE
 - Kabinet, 30 ○ Kontrastskærm, 30 ○ Fjernbetjening, 31
- 32 FREKVENSOVERSIGT
- 34 INTERNATIONAL GARANTI

KORT BETJENINGSVEJLEDNING

Denne korte betjeningsvejledning fortæller, hvordan De skal betjene de primære, daglige funktioner.

Beolink 1000, der følger med MX 5000, er nøglen til betjeningen af fjernsynet.

For at De kan bruge fjernbetjeningen, skal De sikre Dem, at fjernsynet er tilsluttet lysnettet og i stand-by-stilling (angivet af et rødt lys i øverste højre hjørne).

- Tænd** Tryk **TV**.
- Vælg programnummer** Indtast det pågældende nummer eller tryk **<** eller **>** for at springe gennem numrene.
- Indtast frekvens** Tryk **GO TO** efterfulgt af frekvensen.
- Søg efter stationer** Tryk **<<** eller **>>**.
- Reguler lydstyrken** Tryk **<∧** for at hæve lydstyrken.
Tryk **∨>** for at sænke lydstyrken.
- Slå lyden fra** Tryk **MUTE**.
Tryk **MUTE** igen for at slå lyden til igen.
- Returner til fastindstillet lydstyrke** Tryk **RESET**.
- Skift til Tekst-TV** Tryk **TEXT**.
Skift tilbage til TV Tryk **TV**.

- Se aktuel tid** Tryk **PLAY**.
Tryk **PLAY** hurtigt igen for at få skiltet til at blive stående på skærmen.
Tryk **PLAY** en tredje gang for at fjerne skiltet.

- Sluk** Tryk **●**.
Stand-by indikatoren tændes igen.

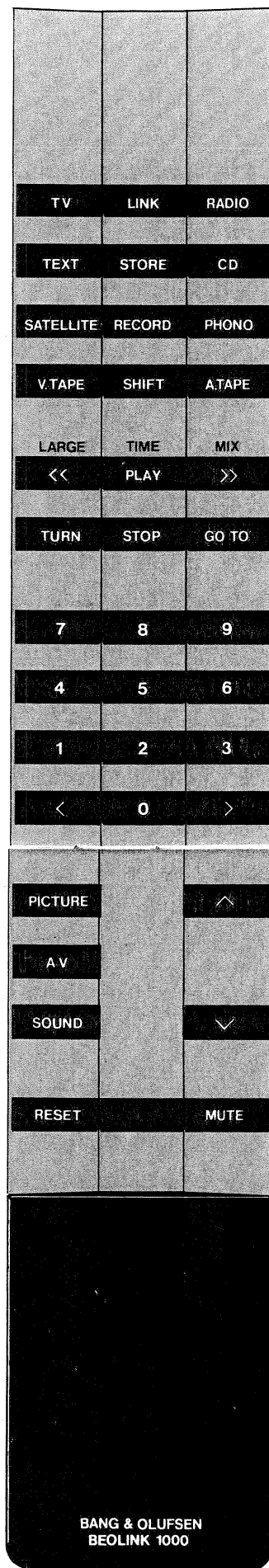

BILLED- OG LYDREGULERINGER

Fjernsynet tænder altid på bestemte, fastindstillede billed- og lyd niveauer. Disse niveauer kan reguleres, ligesom De kan fastindstille nye startniveauer, hvis De ønsker det.



Hvis De regulerer billed- og lyd niveauerne, mens De ser fjernsyn, uden at lægge de nye niveauer ind i hukommelsen, skal De blot trykke **[RESET]** for at komme tilbage til de fastindstillede niveauer.

Regulering af billedniveauet

	<i>Skilt</i>	<i>Fabriksindstilling</i>
BRILLIANCE	Lysintensiteten på skærmen (regulering fra 0 til 31)	20
COLOUR	Farvemætningen (regulering fra 0 til 60)	40
CONTRAST	Forskellen mellem sort og hvid (regulering fra 0 til 31)	24

Tryk **[PICTURE]** en eller flere gange efter behov, hvis De ønsker at se skiltene et kort øjeblik, mens De ser fjernsyn.

Regulering af lys, farve og kontrast

1. Tryk **[PICTURE]** en eller flere gange, indtil det ønskede skilt kommer til syne i øverste venstre hjørne af skærmen.
2. Tryk  eller , mens skiltet endnu er synligt, indtil De når det ønskede niveau.

Fastindstilling af nyt billedniveau



- Hvis De ønsker at fastindstille de regulerede niveauer, skal De trykke **[STORE] [PICTURE] [STORE]**. Skiltet PICTURE vil komme til syne i øverste venstre hjørne af skærmen som et tegn på, at De fastindstiller de aktuelle lys-, farve- og kontrastniveauer.

Regulering af lydniveauet



Skilt		Fabriksindstilling
VOLUME	Lydstyrken (regulering fra 0 til 40)	20
BALANCE	Fordelingen af den lyd, der kommer fra de to højttalere (regulering fra -8 til 8)	0
TREBLE	Diskant (høje toner) (regulering fra -4 til 5)	0
BASS	Bas (dybe toner) (regulering fra -4 til 5)	0
VOLUME HP	Lydstyrken i hovedtelefon (regulering fra 0 til 32)	25

Tryk **[SOUND]** en eller flere gange efter behov, hvis De ønsker at se skiltene et kort øjeblik, mens De ser fjernsyn.

Regulering af lydstyrke

- De kan regulere lydstyrken på et hvilket som helst tidspunkt, mens De ser fjernsyn, ved blot at trykke  eller  efter behov.

Regulering af balance, diskant, bas og lydstyrke i hovedtelefon

1. Tryk **[SOUND]** en eller flere gange, indtil det ønskede skilt kommer til syne i øverste venstre hjørne af skærmen.
2. Tryk  eller , mens skiltet endnu er synligt, indtil De når det ønskede niveau.

Fastindstilling af nyt lydniveau

- Hvis De ønsker at fastindstille de regulerede niveauer, skal De trykke **[STORE] [SOUND] [STORE]**. Skiltet **SOUND** kommer til syne i øverste venstre hjørne af skærmen som et tegn på, at De fastindstiller de aktuelle niveauer for lydstyrke, balance, diskant, bas og lydstyrke i hovedtelefon.

SPECIELLE LYDFUNKTIONER

Det lydindikator-felt, der omtales i dette afsnit, findes i øverste højre hjørne af fjernsynet.

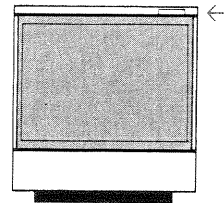

Stereolyd

Deres fjernsyn gengiver automatisk stereolyd, når kilden, d.v.s. et TV-program eller et videobånd, er i stereo*.

Under gengivelse af stereolyd lyser de to røde pile i lydindikator-feltet. De to pile lyser også, når den 21-polede A/V-stikdåse eller den 7-polede LINE-stikdåse bruges som lydindgang, d.v.s. selv hvis De afspiller en videooptagelse med monolyd.

Dårlig stereolyd, som skyldes svage stereo TV-signaler, kan forbedres ved at skifte til mono.

Tryk **TURN** for at gøre dette.

Under gengivelse af monolyd lyser pilene i lydindikator-feltet ikke.

Tryk **TURN** igen for at få stereolyden tilbage.

Stereo:



Mono:



* Den indbyggede dekoder er konstrueret til stereomodtagelse efter det vesttyske system A2. For at kunne modtage det digitale stereo-system NICAM skal Deres TV-apparat være udstyret med en indbygget NICAM-dekoder.

Skift mellem sprog A og sprog B

Denne funktion kan bruges, hvis De ser et tosproget TV-program og ønsker at skifte fra det ene sprog til det andet.

Tryk **TURN** for at skifte mellem sprogene.

Under gengivelse af sprog A (B), lyser den venstre (højre) pil i lydindikator-feltet.

Sprog A:

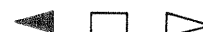

Sprog B:



Udvidelse af lydbilledet

Ved at trykke **SOUND** **TURN** kan De udvide TV-programmers lydbillede, hvilket giver det indtryk, at højttalerne er placeret længere fra hinanden, end de faktisk er.

Hvis lyden er i stereo, opnår De det, der populært kaldes »udvidet stereo«. Hvis lyden er i mono, opnår De derimod det, der populært kaldes »pseudo stereo«.

Tryk **SOUND** **TURN** igen for at vende tilbage til normalt lydbillede.

Udvidet lydbillede kan kun opnås, når fjernsynet er i TV-funktion, d.v.s. når De ser et TV-program.

Udvidet lydbillede:



TEKST-TV

Tekst-TV stiller et væld af nyttige informationer til Deres rådighed. Nøjagtig som en bog, indeholder Tekst-TV en indholdsfortegnelse og nummererede sider, som De kan »bladere« i. MX 5000 giver Dem mulighed for at lagre de fire sider, De oftest ser, på fire hukommelses-

sider (MEM 1/2/3/4), som er specielt nemme at kalde frem.

- Tryk **TEXT**, hvis De ønsker at skifte til Tekst-TV.
- Vælg en anden kilde, f.eks. **TV**, hvis De ønsker at forlade Tekst-TV.

Hukommelsessider

Når De trykker **TEXT**, får De adgang til de fire hukommelsessider.

Tryk **◀** eller **▶** for at »bladere« til den foregående eller den næste hukommelsesside eller indtast nummeret på den hukommelsesside, De ønsker at se (1, 2, 3 eller 4).

De kan lagre en hvilken som helst side i hver af de fire hukommelsessider:

1. Tryk **TEXT** for at få adgang til en hukommelsesside.
2. Tryk **GO TO**.
3. Indtast det sidenummer, som De ønsker at lagre, f.eks. **1 1 2**.
4. Tryk **STORE** én gang.

5. Indtast nummeret på den hukommelsesside, hvori De vil lagre side 112, f.eks. **1** for MEM 1, eller tryk **▶** eller **◀** for at »bladere« til den ønskede hukommelsesside.

6. Tryk **STORE** igen.

Gentag denne procedure for at udfylde de andre hukommelsessider.

Hukommelsesfunktionen kan anvendes på alle programnumrene fra 1 til 32. Forudsat at De på hver af disse numre har fastindstillet en TV-station, der sender Tekst-TV, kan De lagre ialt 128 (4 x 32) forskellige sider, hvis De ønsker det.

De fire hukommelsessider for det programnummer, De sidst har set, fastholdes i fjernsynets hukommelse og kan kaldes frem på et hvilket som helst tidspunkt, også uden for den pågældende TV-stations sendetid.

Direkte valg af sider

Når De har skiftet til Tekst-TV, kan De »bladere« til en af de nummererede sider:

1. Tryk **TEXT** for at få adgang til Tekst-TV.
2. Tryk **GO TO** for at kunne vælge side.
3. Indtast det ønskede sidenummer med tre cifre, f.eks. **2 0 0**, eller tryk **▶** eller **◀** for at »bladere« fremad eller tilbage i siderne.

4. Gentag punkt »3« for at vælge andre sider.

5. Tryk **TEXT**, hvis De ønsker at skifte til de fire hukommelsessider.

Med disse enkle funktioner kan De få adgang til alle de informationer, der er til rådighed i Tekst-TV.

De mest almindelige Tekst-TV-funktioner

Tilbage til oversigtssiden, side 100

○ Tryk **[RESET]**.

TV-billede oven i tekstsider

○ Tryk **[>>]** (=MIX).
○ Tryk **[>>]** igen for at fjerne TV-billedet.

Forstørrelse af tekst

○ Tryk **[<<]** (=LARGE) for at forstørre den øverste halvdel af tekstsiden.
○ Tryk **[<<]** igen for at forstørre den nederste halvdel af tekstsiden.
○ Tryk **[<<]** en tredje gang for at returnere til normal størrelse.

Fastholdelse af en side

○ Tryk **[STOP]** for at fastholde siden. Skiltet STOP kommer til syne øverst på skærmen.
○ Tryk **[STOP]** igen for at ophæve funktionen.

Afdækning af skjult tekst

○ Tryk **[SHIFT] [TURN]** for at afdække den skjulte tekst.
○ Tryk **[SHIFT] [TURN]** igen for at dække den.

Tidsfunktionen

(Denne funktion kan kun anvendes, hvis den pågældende side ledsages af et tidssignal.)

1. Vælg sidenummer.
2. Tryk **[PLAY]** (=TIME).
3. Indtast det ønskede tidspunkt med fire cifre, f.eks. **[0] [9] [0] [0]**.
4. Tryk **[SHIFT] [GO TO]** (=UPDATE). TV-billedet vender tilbage med det samme, og på det ønskede tidspunkt kommer skiltet FOUND til syne øverst på skærmen.

5. Tryk **[>>]** (=MIX) for at se siden.
6. Tryk **[PLAY]** (=TIME) igen for at ophæve tidsfunktionen.

Opdateringsfunktionen

1. Vælg sidenummer.
2. Tryk **[SHIFT] [GO TO]**. TV-billedet vender tilbage med det samme, og skiltet FOUND kommer til syne øverst på skærmen. Hvis det i stedet er skiltet UPDATE, der kommer til syne (som tegn på at siden samtidig opdateres), skal De gå direkte til punkt »4«.

3. Når skiltet FOUND er kommet til syne på skærmen, tryk da **[SHIFT] [GO TO]** for at bede om at få at vide, når en side er blevet opdateret.
4. Tryk **[>>]** (=MIX) for at se siden eller tryk **[TV]** for at annullere opdateringsfunktionen.

Husk:

Mens De venter på at se en side på et bestemt tidspunkt eller på, at en side skal blive opdateret, er fjernsynet stadig i Tekst-TV-funktion. Det betyder, at det er Tekst-TV-funktionerne, der betjenes, når De trykker på knapperne på Beolink 1000.

KLARGØRING

Placering

Fjernsynet skal anbringes på en stabil flade. Der skal være mindst 5 cm frit rum oven over og på hver side af fjernsynet for at sikre tilstrækkelig ventilation.

Fjernsynet kan anbringes opretstående eller vippet lidt bagover. Bøjlen under fjernsynet skal drejes fremad, for at fjernsynet kan stå skråt. De skal løfte fjernsynet for at få fat i bøjlen.

Et specielt bord kan købes som ekstra tilbehør.

Nærmere oplysning om dette bord kan De finde i afsnittet »Tilslutning og brug af ekstra tilbehør«.

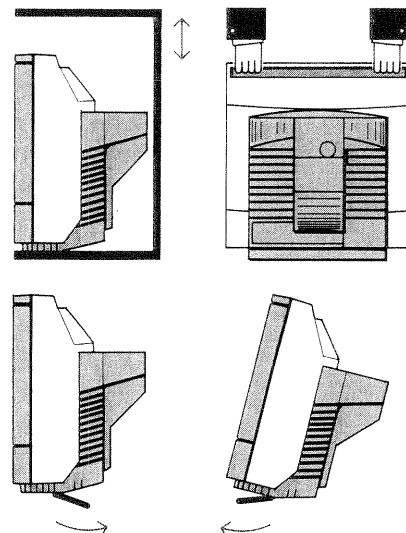

Tilslutninger og netafbryder

(Hvis fjernsynet skal tilsluttes en videobåndoptager, skal De følge instruktionerne på side 20.)

1. Slut antennen til antennestikdåsen bag på fjernsynet.
2. Stik netledningen fra fjernsynet i stikkontakten.
3. Sæt fjernsynet i stand-by-stilling ved at trykke på netafbryderen.



Stand-by-indikatoren i øverste højre hjørne tændes som tegn på, at fjernsynet er i stand-by-stilling og klar til at blive betjent med fjernbetjeningen.

Netafbryderen sidder under højttalerpanelet. Med knappen til venstre for netafbryderen (STEP-knappen) kan De tænde fjernsynet og springe gennem programnumrene.



Indstilling af TV-stationer

Akkurat som det er tilfældet med en radio, skal Deres fjernsyn indstilles til at modtage de stationer, som er til rådighed i Deres område. Mens De søger efter en station, vises frekvenserne øverst på skærmen.

De kan fastindstille hver station, De finder, således at De ikke behøver at søge efter stationer, hver gang De vil se fjernsyn. Fjernsynet

kan rumme op til 32 forskellige stationer i sin hukommelse på programnumrene 1-32.

Fjernsynet kan modtage både PAL/SECAM B/G signaler (anvendes i de fleste europæiske lande) og SECAM L signaler (anvendes kun i Frankrig). De MX 5000, der sælges i Storbritannien, kan desuden modtage PAL I TV-signaler.

Tryk **TV** for at tænde fjernsynet, før De går i gang med indstillingen.

Indstilling med automatisk søgning

De kan indstille på denne måde, hvis De ikke ved, hvor på frekvensskalaen De skal finde de stationer, der er til rådighed i Deres område.

1. Tryk **<<** eller **>>** én gang for at starte søgningen.
2. Vent, mens fjernsynet finder en station.
3. Tryk **>>** eller **<<** igen, hvis stationen ikke er den, De ønsker.
4. Om nødvendigt, tryk **SHIFT** **3** for at skifte til TV-systemet PAL I, PAL/SECAM B/G (angivet med B) eller SECAM L (angivet med L).
5. Hvis det er nødvendigt at finindstille, tryk **GO TO** og derpå **<<** eller **>>**, indtil billedet er klart og roligt.

6. Tryk **STORE** én gang.
7. Indtast det nummer, som De vil fastindstille stationen på.
8. Tryk **STORE** igen for at fastindstille stationen.

Gentag denne procedure for at finde og fastindstille andre stationer.

Indstilling med direkte frekvensvalg

De kan indstille på denne måde, hvis De ved, på hvilke frekvenser De skal finde de stationer, der er til rådighed i Deres område.

1. Tryk **GO TO**.
2. Indtast cifrene, altid tre, for den ønskede frekvens (f.eks. 075 for 75 MHz).
3. Om nødvendigt, tryk **SHIFT** **3** for at skifte til TV-systemet PAL I, PAL SECAM B/G (angivet med B) eller SECAM L (angivet med L).
4. Hvis det er nødvendigt at finindstille, tryk **GO TO** og derpå **<<** eller **>>**, indtil billedet er klart og roligt.

5. Tryk **STORE** én gang.
6. Indtast det nummer, som De vil fastindstille stationen på.
7. Tryk **STORE** igen for at fastindstille stationen.

Gentag denne procedure for at finde og fastindstille andre stationer.

Skilte, som kommer til syne under indstilling af TV-stationer

De følgende skilte kommer til syne, når De indstiller TV-stationer:

P efterfulgt af et tal (1-32) angiver det aktuelle programnummer.

L angiver, at fjernsynet er indstillet til TV-systemet SECAM L.

F efterfulgt af tre cifre angiver den aktuelle frekvens i Megahertz (MHz) uden decimaler. Frekvensskalaen i dette fjernsyn går fra 45 til 855 MHz.

M angiver, at fjernsynet er indstillet til det amerikanske NTSC-farvesystem.

FT efterfulgt af et plus eller minus angiver, at De er i gang med at foretage en finindstilling.

A/V angiver, at det pågældende programnummer er forberedt for videoafspilning (jvf. afsnittet »Indstilling af fjernsynet til videoafspilning«).

B angiver, at fjernsynet er indstillet til TV-systemet PAL I (kun Storbritannien) eller PAL/SECAM B/G.

Tryk **TV**, hvis De ønsker at se skiltene et kort øjeblik, mens De ser fjernsyn.

VIDEOBÅNDOPTAGER

Tilslutning af videobåndoptager

1. Slut antennen til antenneindgangen bag på videobåndoptageren.
2. Slut den ene ende af det antennekabel, der følger med videobåndoptageren, til antenneudgangen bag på videobåndoptageren.
3. Slut den anden ende af antennekablet til antenneindgangen på fjernsynet.

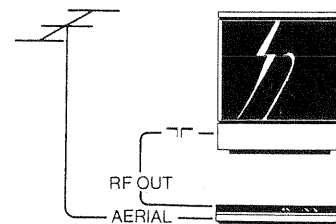

Til A/V-tilslutning mellem videobåndoptageren og fjernsynet skal De bruge et 21-polet A/V-kabel. Hvis De bruger et 21-polet A/V-kabel, behøver De ikke at indstille fjernsynet til videoafspilning. De kan se et videobånd på et hvilket som helst programnummer.



Kompatible Bang & Olufsen videobåndoptagere

Hvis videobåndoptageren er sluttet til fjernsynet ved hjælp af både et antennekabel og et 21-polet A/V-kabel, kan følgende Bang & Olufsen videobåndoptagere betjenes med Beolink 1000:

Beocord VX 5000
 Beocord VHS 91.2
 Beocord VHS 91*
 Beocord VHS 82.2
 Beocord VHS 82
 Beocord VHS 66*
 Beocord VHS 63

- Tryk **[VTAPE]** for at tænde videobåndoptageren. Fjernsynet tændes herved automatisk.
- Tryk dernæst **[PLAY]** for at starte afspilning af videobåndet.
- Tryk **[TV]** for at skifte til et TV-program uden først at stoppe videobåndet.
- Tryk **[VTAPE]** igen for at komme tilbage til videoprogrammet.

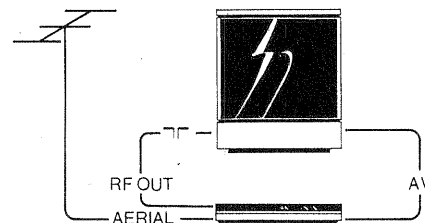

Indstilling af fjernsynet til videoafspilning

Hvis videobåndoptageren kun er sluttet til fjernsynet med et *antennekabel*, skal De indstille et af fjernsynets programnumre til videoafspilning.

1. Start afspilning af et videobånd på videobåndoptageren.
2. Tænd fjernsynet ved at trykke **[TV]**.
3. Vælg et ledigt programnummer på fjernsynet.
4. Tryk **[>>]** for at starte søgning efter den frekvens, som videobåndoptageren sender på (sædvanligvis inden for området 540-630 MHz).
5. Vent, mens fjernsynet finder frekvensen. Fjernsynet har fundet frekvensen, når De kan se videooptagelsen på skærmen.
6. Gentag eventuelt punkt »3« og »4« indtil fjernsynet har fundet den korrekte frekvens.

7. Hvis finindstilling er nødvendig, tryk **[GO TO]** og dernæst **[<<]** eller **[>>]** indtil billedet er klart.
8. Tryk **[SHIFT] [2]** for at fjerne eventuel flimren i billedet. Skiltet A/V kommer til syne øverst i billedet.
9. Tryk **[STORE]** to gange for at fastindstille videofrekvensen.

[SHIFT] [2] funktionen kan annulleres ved at trykke **[SHIFT] [2]** igen.

Når De ønsker at se et videobånd, skal De huske at vælge det programnummer, De har indstillet netop til videoafspilning.

STIKDÅSER PÅ BAGPANELET

1. Stikdåse for MS 5000 (TV-bord med motordrejesokkel) og MB 5000 (motordrejesokkel).
2. Stikdåser for ekstra højttalere. R for højre højttaler, L for venstre højttaler.
3. LINE, ind- og udgang for Beolink-tilslutning.
4. 21-polet A/V ind- og udgang for audio/videoprodukter, f.eks. videobåndoptager.
5. Stikdåse for 75 ohm antenne.

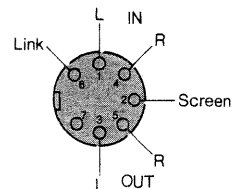
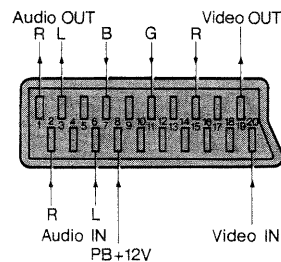
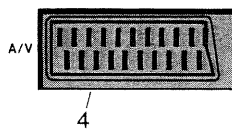
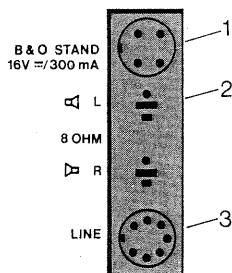

MX 5000 I ET BEOLINK-SYSTEM

Hvad er et Beolink-system?

Et Beolink-system indeholder både video- og audioprodukter, der er indbyrdes forbundet. Ved hjælp af en fjernbetjening kan De betjene videosystemet gennem audio-masteren og audiosystemet gennem video-masteren. Det betyder, at De kan høre et fjernsynsprogram gennem audiohøjtalerne eller høre radio gennem fjernsynets højtalere.

MX 5000 er en Beolink-master. De kan forbinde den med en Beolink-kompatibel Beomaster/Beocenter og således opnå de specielle Beolink-funktioner.

- Slut Deres Beocenter/Beomaster til LINE stikdåsen bag på MX 5000 ved hjælp af et specielt 7-polet DIN kabel (Beolink-kabel).

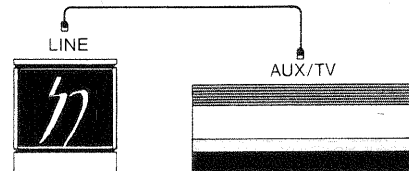

Beolink-kablet fås i forskellige længder:

Bestillingsnr.
6270222 sort, 1,5 m
6270353 sort, 5 m
6270337 sort, 10 m
6270354 sort, 20 m
6270338 (forlængerledning) 1,5 m

Bestillingsnr.
6270393 grå, 1,5 m
6270394 grå, 5 m
6270395 grå, 10 m
6270396 grå, 20 m

Beolink-systemet kan stilles op på to forskellige måder alt efter individuelle brugsmønstre:

Situation 1

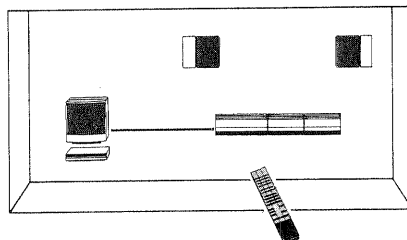

Video- og audiosystemet er placeret i nærheden af hinanden, således at signaler fra Beolink 1000 kan opfanges af begge systemer samtidig.

Situation 2

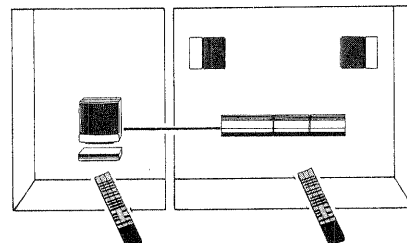

Video- og audiosystemet er placeret langt fra hinanden, f.eks. i to forskellige rum, således at signaler fra Beolink 1000 kun kan opfanges af ét system ad gangen.

Forprogrammering

Både video- og audio-masteren i et Beolink-system skal forprogrammeres til at fungere i overensstemmelse med den valgte opstilling. De skal anvende Beolink 1000 til at forprogrammere MX 5000, som skal være i stand-by-stilling.

Situation 1 (option 1):

Tryk **PICTURE** **1** **STORE**

Stand-by indikatoren blinker som tegn på, at signalet er opfanget.

Situation 2 (option 2):

Tryk **PICTURE** **2** **STORE**

Stand-by indikatoren blinker som tegn på, at signalet er opfanget.

Master Control Link 2

MX 5000 kan også forprogrammeres til at indgå i et MCL 2-system (fjernsynet skal være i stand-by-tiling):

- Tryk **PICTURE** **5** **STORE** hvis fjernsynet skal fungere som »master«-fjernsyn i systemet.
- Tryk **PICTURE** **6** **STORE** hvis fjernsynet skal fungere som »slave«-fjernsyn i systemet.

Yderligere oplysninger om betjening af Deres fjernsyn i et MCL 2-system kan De finde i de specielle MCL-vejledninger.

Stand-by indikatoren blinker som tegn på, at signalet er blevet opfanget.

Sådan får De adgang til Beolink-funktionerne

Hvis Deres Beolink-system er stillet op som i *situation 2*, kan De betjene video- og audiosystemet som sædvanlig og herigennem gøre brug af Beolink-funktionerne.

Hvis Deres Beolink-system derimod er stillet op som i *situation 1*, skal De bruge **AV**-knappen på Beolink 1000 for at få adgang til Beolink-funktionerne. **AV**-knappen videregiver kommandoerne, der følger efter **AV**-kommandoen, til det andet system. Hvis De f.eks. trykker **AV** og dernæst **TV**, tændes fjernsynet, men lyden fra fjernsynsprogrammet gengives i audiohøjtalerne. Hvis De trykker **AV** og dernæst **CD**, hører De musikken fra CD-afspilleren i fjernsynets højtalere.

TILSLUTNING OG BRUG AF EKSTRA TILBEHØR

Det tilbehør, der omtales i dette afsnit, kan købes hos Deres Bang & Olufsen forhandler.

Hovedtelefon

De kan tilslutte hovedtelefon, f.eks. Bang & Olufsen Form 1 eller Form 2, til fjernsynet via hovedtelefonstikdåsen, som sidder under højttalerpanelet. Når De anvender hovedtelefon, kan lydstyrken i hovedtelefonen og lydstyrken i fjernsynets

indbyggede højttalere reguleres individuelt. Tryk **MUTE** hvis De ønsker at fjerne lyden i de indbyggede højttalere.

Oplysninger om regulering af lydstyrken i hovedtelefon finder De på side 9.

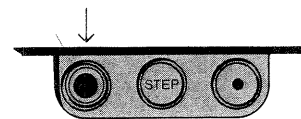

Ekstra højttalere

De kan tilslutte ekstra højttalere (8 ohm) til fjernsynet via højttalerstikdåserne bag på fjernsynet (L for venstre højttaler, R for højre).

Hvis De vender højttalerstikkene som vist i pos. 1 på tegningen, kobles begge sæt højttalere til (ekstra og indbyggede).

Hvis De vender højttalerstikkene som vist i pos. 2 på tegningen, kobles fjernsynets egne højttalere fra.

Lydreguleringer, f.eks. lydstyrke- eller balanceregulering, gælder også den lyd, der kommer fra de ekstra højttalere.

Det anbefales, at afstanden mellem fjernsynet og de ekstra højttalere er mindst 20 cm for at opnå optimal billedkvalitet.

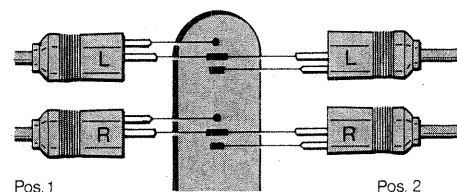



Borde

Ideel placering af fjernsynet opnås, hvis det anbringes på ST 5000 (bord), på MS 5000 (bord m/drejesokkel) eller på MB 5000 (drejesokkel). Stikdåsen mærket B & O STAND bag på fjernsynet anvendes til tilslutning af MS/MB 5000.

En eventuel videobåndoptager og/eller satellitmodtager kan anbringes nedenunder fjernsynet på specielle hylder, der kan købes særskilt og fastgøres til ST 5000/MS 5000.

Hvis Deres MX 5000 er placeret på MS/MB 5000, kan De ved hjælp af Beolink 1000 dreje fjernsynet til den ene eller den anden side, således at det vender hen imod det sted, hvor De sidder.

- Tryk **PICTURE** og tryk og hold  eller  nede for at dreje fjernsynet i den ønskede retning.
- De kan programmere fjernsynet, således at det drejer til en bestemt stilling (opstartsstilling), når De tænder for det. Tryk **STORE** **PICTURE** **STORE** for at gøre dette. **NB!** Ved denne programmering fastindstiller De samtidig det aktuelle billedniveau (BRILLIANCE, COLOUR og CONTRAST).
- Når De slukker for MX 5000 ved at trykke , drejer fjernsynet automatisk tilbage til dets neutralstilling.

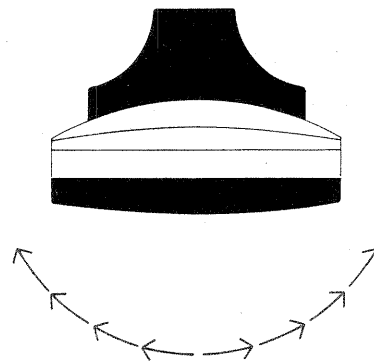

Yderligere oplysninger om tilbehør kan De få hos Deres Bang & Olufsen forhandler.

VEDLIGEHOJDELSE

Kabinet

Støv aftørres med en tør, blød klud.

Fedtpletter og lignende kan fjernes med en blød klud opvredet i lunkent vand tilsat et mildt rengø-

ringsmiddel. Vrid kluden godt før brug.

Brug aldrig denatureret sprit til at rengøre fjernsynet.

Kontrastskærm

Efter nogen tids brug (sædvanligvis år) kan der være trængt små støvpartikler ind bag ved kontrastskærmen, som kan have dannet en tynd film af snavs på indersiden. Dette forringer billedkvaliteten, og skærmen bør tages af og renses.

- Fjern først den øverste og nederste plastskinne: Tryk hårdt på skinnen i den ene side (A). Grib forsigtigt enden af skinnen (B) og træk den helt ud. Når De har fjernet begge skinner, bliver de fire skrue, der holder kontrastskærmen, tilgængelige. De to nederste skrue og den ene af de to øverste løsnes. Hold godt fast i kontrastskærmen, mens De løsner den fjerde og sidste skrue.
- Når skærmen er taget af, rengøres begge sider samt billedskærmen med en blød klud opvredet i lunkent vand tilsat et mildt rengøringsmiddel.

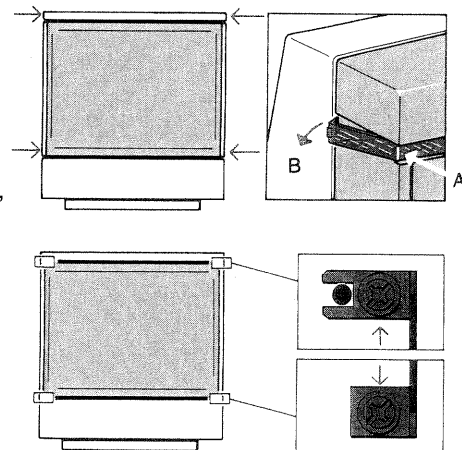

- Sæt skærmen på igen ved at følge ovennævnte procedure, men i omvendt rækkefølge.
- Fjern eventuelle fingeraftryk med en blød klud.

Fjernbetjening

Fjernbetjeningen kan aftørres med en blød klud opvredet i lunkent vand tilsat et mildt rengøringsmiddel. Vrid kluden godt før brug.

De tre batterier i fjernbetjeningen udskiftes efter behov. Brug 1,5 V batterier (størrelse AAA - Alkaline).



FREKVENSOVERSIGT

Dette fjernsyn bruger frekvenser som reference for indstilling af stationer. Fordelen ved dette system er, at De med stor præcision kan vælge den frekvens, som en TV-station eller et kabel-TV-net sender på. Denne frekvensoversigt angiver de normale kanalbetegnelser og deres tilsvarende frekvenser.

VHF

Kanal- betegnelse nr.	Frekvenstal på skærm MHz	Kanal- betegnelse nr.	Frekvenstal på skærm MHz	Kanal- betegnelse nr.	Frekvenstal på skærm MHz	Kanal- betegnelse nr.	Frekvenstal på skærm MHz
E2	48	E10	210	S 5	133	S13	245
E3	55	E11	217	S 6	140	S14	252
E4	62	E12	224	S 7	147	S15	259
E5	175			S 8	154	S16	266
E6	182	S1	105	S 9	161	S17	273
E7	189	S2	112	S10	168	S18	280
E8	196	S3	119	S11	231	S19	287
E9	203	S4	126	S12	238	S20	294

UHF

Kanal- betegnelse nr.	Frekvenstal på skærm MHz	Kanal- betegnelse nr.	Frekvenstal på skærm MHz	Kanal- betegnelse nr.	Frekvenstal på skærm MHz	Kanal- betegnelse nr.	Frekvenstal på skærm MHz
21	471	34	575	46	671	58	767
22	479	35	583	47	679	59	775
23	487	36	591	48	687	60	783
24	495	37	599	49	695	61	791
25	503	38	607	50	703	62	799
26	511	39	615	51	711	63	807
27	519	40	623	52	719	64	815
28	527	41	631	53	727	65	823
29	535	42	639	54	735	66	831
30	543	43	647	55	743	67	839
31	551	44	655	56	751	68	847
32	559	45	663	57	759	69	855
33	567						

INTERNATIONAL GARANTI

Dette Bang & Olufsen produkt dækkes af en garanti mod fabrikations- og materialefejl. Det er en national garanti, der ydes af Bang & Olufsen i det land, hvor produktet er købt. Garantibestemmelserne gælder først og fremmest i købslandet, men vil også blive imødekommet af autoriserede Bang & Olufsen forhandlere i andre lande. Garantiperiodens længde i købslandet gælder også i andre lande, selv i de tilfælde hvor der er forskelle.

For at opnå service under denne garanti kræves et bevis med følgende oplysninger:

- produktets navn og typenummer
- apparatnummer
- købsdato
- garantiperiode
- forhandlers eller leverandørs underskrift

Hvis De agter at bruge fjernsynet i et andet land end der, hvor det er købt, kan det være nødvendigt at få det ombygget til at passe til det TV-system, der bruges i det land, De flytter til. Vi anbefaler Dem derfor at kontakte Deres Bang & Olufsen forhandler, før De flytter til et andet land. Omkostninger i forbindelse med en sådan ombygning falder ikke ind under denne garanti.

Bemærk, at fjernsynet ikke er godkendt til brug i USA og Canada og derfor ikke må modificeres med henblik herpå.

Bang & Olufsen
DK-7600 Struer
DANMARK