

BeoVision 10

Vejledning

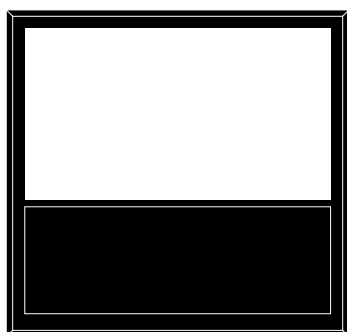

Indhold

Menuoversigt, 3

Oversigt over skærmmenuer.

Naviger i menuer, 4

Sådan bruges de forskellige fjernbetjeninger til menubetjening.

Førstegangsopsætning, 5

Hvilke menuer vises, første gang der tændes for fjernsynet.

Vælg menusprog, 6

Sådan vælges menusprog.

Programmer positioner, som fjernsynet skal dreje til, 7

Sådan forudindstilles de positioner, som motordrejstanden skal dreje til.

Tuneropsætning, 8

Sådan deaktiveres den interne tv-tuner eller det indbyggede DVB-HD-modul.

Tilslutninger, 9

Sådan tilsluttes ekstraudstyr, f.eks. en computer eller et kamera.

Registrer ekstra videoudstyr, 12

Sådan registreres tilsluttet udstyr i menuen TILSLUTNINGER.

Rediger indstillede tv-kanaler, 15

Sådan ændres kanalernes rækkefølge i kanallisten og sådan navngives og slettes kanaler.

Genindstil eller tilføj kanaler, 18

Sådan tilføjes nye kanaler og sådan foretages en ny automatisk indstilling.

Højtaleropsætning – surround sound, 19

Sådan integreres fjernsynet i et surround sound-system, herunder tilslutning af højttalere og justering af højttalerbalancen.

Juster billed- og lydindstillinger, 23

Sådan indstilles billedet, sådan justeres bas, diskant osv. og sådan bruges spiltilstand.

Daglig brug af højttalerkombinationer, 26

Sådan skiftes mellem forskellige højttalerkombinationer.

Programmer fjernsynet til at tænde og slukke selv, 27

Sådan indstilles fjernsynet til at slukke automatisk eller tænde eller slukke via timer.

Sæt Beo4 fjernbetjeningen op, 29

Sådan indstilles, om fjernbetjeningen har en navigationsknap eller ej.

Aktiver funktioner, 30

Sådan indtastes en funktionsaktiveringsnøgle, der giver adgang til flere funktioner.

HDMI MATRIX, 31

Sådan foretages indstillinger i menuen HDMI MATRIX.

Tekst-tv, 33

Sådan gemmes foretrukne tekst-tv-sider som MEMO-sider.

Betjen andet udstyr med Beo4 eller Beo5, 34

Sådan betjenes tilsluttet udstyr, f.eks. set-top boxe, dvd-afspillere eller lignende, med Bang & Olufsen fjernbetjeningen.

Tilslut og betjen et musiksystem, 36

Sådan sluttes et musiksystem til fjernsynet og sådan betjenes et integreret musik- og videosystem.

Fordel lyd og billede med BeoLink, 39

Sådan foretages linktilslutninger og sådan betjenes et linksystem.

Fjernsynet i et linkrum, 41

Sådan opsættes og betjenes fjernsynet i et linkrum.

To fjernsyn i samme rum, 43

Sådan Option-programmeres og betjenes to fjernsyn i det samme rum.

Menuoversigt

1.

INDSTILLING

AUTOMATISK SLUK

TÆND/SLUK VIA TIMER

ØVRIGE MULIGHEDER

2.

REDIGER KANALER

TILFØJ KANALER

AUTOMATISK INDSTILLING

MANUEL INDSTILLING

TIMER

TILSLUTNINGER

TUNEROPSÆTNING

LYDJUSTERING

BILLEDJUSTERING

DREJESOKKELPOSITION

TÆND/SLUK VIA TIMER, DTV

AUTO STANDBY

BEO4 INDSTILLING

FUNKTIONSAKTIVERING

MENUSPROG

3.

FREKVENNS

KANAL NUMMER

NAVN

FININDSTILLING

DEKODER

TV-SYSTEM

LYDJUSTERING

AV1-AV6

HDMI EXPANDER

LINKINDSTILLING

TV-TUNER

DVB HD

JUSTERING

HØJTALERTYPE

AFSTAND TIL HØJTALER

HØJTALERNIVEAU

LYDSYSTEM

LYSSTYRKE

KONTRAST

FARVE

FARVETONE

STØRRELSE

BILLEDBREDDE

BILLEDHØJDE

V/H-POSITION

FLYT OP/NED

SPILTILSTAND

VIDEO

AUDIO

STANDBY

JUSTER STAND

TILSTAND

GRUPPE

EFTER 1 TIME

EFTER 2 TIMER

EFTER 4 TIMER

FRA

NAVIGATIONSKNAP

INGEN NAVIGATIONSKNAP

Naviger i menuer

Beo4 med navigationsknap



Hvis du har en Beo4 fjernbetjening med navigationsknap, og fjernsynet er sat op til brug sammen med denne (se side 29), skal du bruge centerknappen til at navigere op, ned, til venstre og til højre i menuerne. Tryk på midten af centerknappen for at bekræfte valg og indstillinger i menuer.

Åbn menuen TV-OPSÆTNING ved at trykke på **MENU**, mens fjernsynet er tændt.

Tryk på **BACK** for at gå tilbage gennem menuer.

Hold **BACK** nede for at lukke menuer.

Hvis fjernsynet er sat op til brug sammen med en Beo4 fjernbetjening uden navigationsknap, skal du bruge "stjernen" til at navigere op, ned, til venstre og til højre i menuerne og trykke på centerknappen for at bekræfte valg og indstillinger.

Beo4 uden navigationsknap



Hvis du har en Beo4 fjernbetjening uden navigationsknap, skal du bruge "stjernen" til at navigere op, ned, til venstre og til højre i menuerne og trykke på centerknappen for at bekræfte valg og indstillinger. Desuden skal fjernsynet være sat op til brug med en Beo4 fjernbetjening uden navigationsknap.

Åbn menuen TV-OPSÆTNING ved at trykke på **MENU**, mens fjernsynet er tændt.

Tryk på **STOP** for at gå tilbage gennem menuer.

Tryk på **EXIT** for at lukke menuer.

Beo5

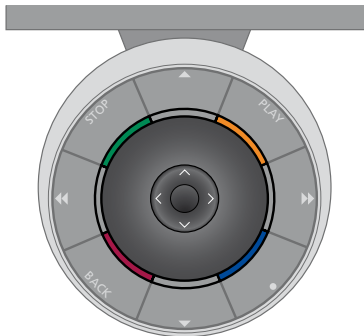

Hvis du betjener fjernsynet med en Beo5 fjernbetjening, skal du bruge centerknappen til at navigere op, ned, til venstre og til højre i menuer. Tryk på midten af centerknappen for at bekræfte valg og indstillinger i menuer.

Åbn menuen TV-OPSÆTNING ved at trykke på **Menu**, mens fjernsynet er tændt.

Tryk på **BACK** for at gå tilbage gennem menuer.

Hold **BACK** nede for at lukke menuer.

Bemærk, at Beo5 skal rekonfigureres, når du føjer nye produkter til din opsætning.

Førstegangsopsætning

Opsætningsproceduren aktiveres, når fjernsynet sluttes til lysnettet og tændes første gang. Du føres automatisk igennem en række skærmmenuer, hvor du skal registrere tilsluttet ekstraudstyr, f.eks. højttalere.

Hvis du på et senere tidspunkt ændrer opsætningen, kan du gå ind i de samme menuer og opdatere dine indstillinger. Husk, at du skal indstille højttalertype og -afstand i menuen LYDJUSTERING.

Menuernes rækkefølge ved førstegangsopsætning

MENUSPROG ... Vælg sprog for skærmmenuerne. Teksten på skærmen ændres, når du skifter fra ét sprog til et andet.

JUSTER STAND ... Indstil den maksimale vinkel, som fjernsynet kan drejes. Brug ◀ og ▶ til at dreje fjernsynet og begrænse standens bevægelse.

DREJESOKKELPOSITION ... Indstil dine foretrukne positioner for fjernsynet. Se side 7 for yderligere oplysninger om menuen DREJESOKKELPOSITION.

TUNEROPSÆTNING ... Deaktiver eventuelt tv-tuneren eller DVB-tuneren. Se side 8.

TILSLUTNINGER ... Vælg den type udstyr, du har tilsluttet hvert enkelt stik. Vælg de anvendte stik, produktnavnet og kildenavnet. Se side 9 for yderligere oplysninger om menuen TILSLUTNINGER.

KONTROLLÉR ANTENNESTIK ... Denne meddelelse vises kun, hvis tv-tuneren er aktiveret.

AUTOMATISK INDSTILLING ... Når du har registreret det tilsluttede udstyr, vises en menu for kanalindstilling automatisk på skærmen. Tryk på **centerknappen** for at starte automatisk indstilling. Fjernsynet finder alle tilgængelige kanaler. Se side 15 for yderligere oplysninger om indstilling af tv-kanaler.

HØJTTALERTYPE ... I denne menu vælger du, hvilke højttalere der er sluttet til fjernsynet. Se side 19 for yderligere oplysninger.

AFSTAND TIL HØJTTALER ... I denne menu vælger du afstanden i meter til hver enkelt højttaler i din opsætning.

HØJTTALERNIVEAU ... I denne menu kan du justere lydstyrken for hver enkelt højttaler i din opsætning.

JUSTERING ... I denne menu kan du justere bas, volumen, diskant osv.

DVB OPSÆTNING ... Hvis DVB-HD-tuneren er aktiveret, vises menuen DVB OPSÆTNING. Se den separate DVB-HD-vejledning for yderligere oplysninger.

Se kapitlet om tilslutningspaneler i hurtigvejledningen for oplysninger om, hvor ekstraudstyr skal tilsluttes.

Vælg menusprog

Det menusprog, du vælger under førstegangsoopsætningen af fjernsynet, kan til enhver tid ændres.

Når du har valgt et menusprog, vises alle menuer og skærmmeddelelser på dette sprog.

Du kan vælge sprog for skærmmenuerne via menuen TV-OPSÆTNING. Teksten på skærmen ændres, når du skifter fra ét sprog til et andet.

- > Åbn menuen TV-OPSÆTNING, og fremhæv ØVRIGE MULIGHEDER.
- > Tryk på **centerknappen** for at åbne menuen ØVRIGE MULIGHEDER, og fremhæv MENUSPROG.
- > Tryk på **centerknappen** for at åbne menuen MENUSPROG.
- > Brug op eller ned på navigationsknappen til at gå til det ønskede sprog.
- > Tryk på **centerknappen** for at vælge.
- > Tryk på **BACK** for at gå tilbage gennem de forrige menuer, og hold **BACK** nede for at lukke menuerne.



Programmer positioner, som fjernsynet skal dreje til

Hvis fjernsynet er udstyret med en motordrejestand (ekstraudstyr), kan du dreje det med fjernbetjeningen.

Desuden kan du programmere det til automatisk at dreje til din foretrukne siddeplads, når du tænder for det. Det kan også dreje til en anden position, når du f.eks. lytter til en tilsluttet radio, og dreje til standbyposition, når du slukker for det.

Fjernsynet kan i øvrigt også drejes manuelt.

BEMÆRK! Se hurtigvejledningen for oplysninger om førstegangsopsætning af motordrejstanden.

Vælg en position, som fjernsynet skal dreje til, når du tænder for det, lytter til musik på det og slukker for det.

- > Åbn menuen TV-OPSÆTNING, og fremhæv ØVRIGE MULIGHEDER.
- > Tryk på **centerknappen** for at åbne menuen ØVRIGE MULIGHEDER, og fremhæv DREJESOKKELPOSITION.
- > Tryk på **centerknappen** for at åbne menuen DREJESOKKELPOSITION.
- > Tryk på **centerknappen** for at fastsætte positionen for VIDEO.
- > Brug ◀◀ og ▶▶ til at dreje fjernsynet til den ønskede position.
- > Tryk på **centerknappen** for at gemme positionen.

Gem standposition for, når en lydkilde tændes via fjernsynet ...

- > Fremhæv AUDIO.
- > Tryk på **centerknappen** for at fastsætte positionen for AUDIO.
- > Brug ◀◀ og ▶▶ til at dreje fjernsynet til den ønskede position.
- > Tryk på **centerknappen** for at gemme positionen.

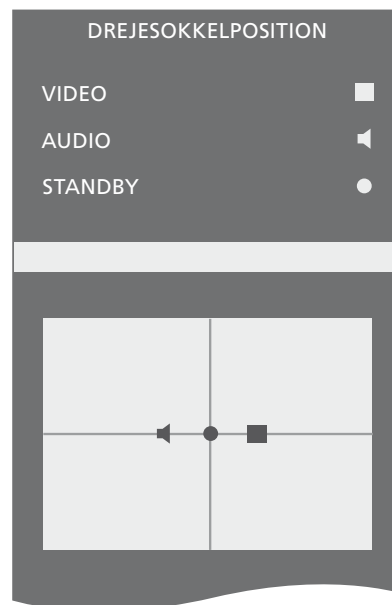

Gem en standposition for, når fjernsynet er slukket og står på standby ...

- > Fremhæv STANDBY.
- > Tryk på **centerknappen** for at fastsætte positionen for STANDBY.
- > Brug ◀◀ og ▶▶ til at dreje fjernsynet til den ønskede position.
- > Tryk på **centerknappen** for at gemme positionen.
- > Tryk på den **grønne** knap for at fortsætte opsætningen, hvis indstillingen foretages i forbindelse med førstegangsopsætningen, eller ...
- > ... hold **BACK** nede for at lukke alle menuer.

Tuneropsætning

Hvis du deaktiverer tv-tuneren, kan du aktivere DVB-tuneren med knappen TV. Hvis du deaktiverer DVB-tuneren, kan du aktivere en tilsluttet ekstern enhed med knappen DTV.

Deaktiver den interne tuner ...

- > Åbn menuen TV-OPSÆTNING, og fremhæv ØVRIGE MULIGHEDER.
- > Tryk på **centerknappen** for at åbne menuen ØVRIGE MULIGHEDER, og fremhæv TUNEROPSÆTNING.
- > Tryk på **centerknappen** for at åbne menuen TUNEROPSÆTNING, og fremhæv TV-TUNER.
- > Brug venstre eller højre på navigationsknappen til at skifte mellem indstillingerne TIL og FRA.
- > Fremhæv DVB HD.
- > Brug venstre eller højre på navigationsknappen til at skifte mellem indstillingerne TIL og FRA.
- > Tryk på **centerknappen** for at gemme indstillingerne, eller ...
- > ... hold **BACK** nede for at lukke alle menuer uden at gemme.

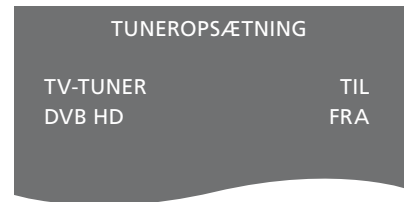

Tilslutninger

Tilslutningspanelet på fjernsynet giver dig mulighed for både at tilslutte indgangskabler og forskelligt ekstraudstyr, f.eks. en videooptager eller et linkbart musiksystem fra Bang & Olufsen.

Alt udstyr, som tilsluttes disse stik, skal registreres i menuen TILSLUTNINGER. Se side 12 for yderligere oplysninger.

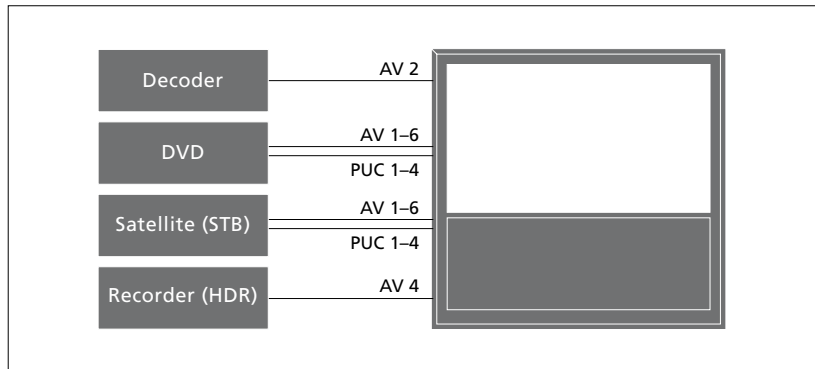
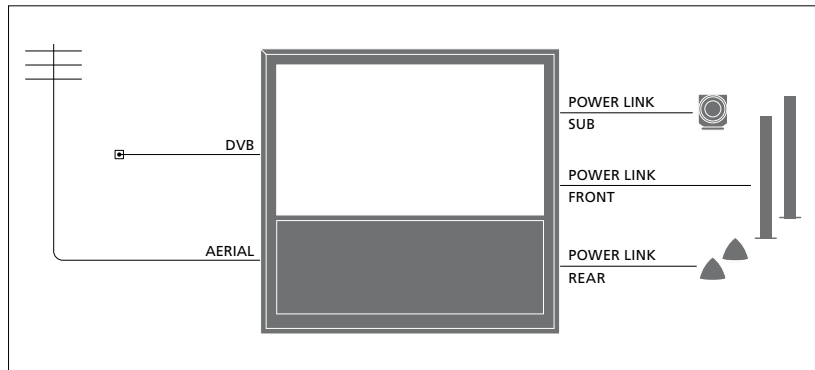

Der er visse begrænsninger i forhold til, hvilke typer udstyr der kan tilsluttes stikkene.

Udstyr med VGA-udgang kan kun tilsluttes og registreres til stikket AV 3.

IR-type

I AV-menuerne kan du vælge, hvordan et produkt, der styres af en Peripheral Unit Controller (PUC), er tilsluttet. Du kan vælge mellem STIK (kabel) og IR (IR-blaster).

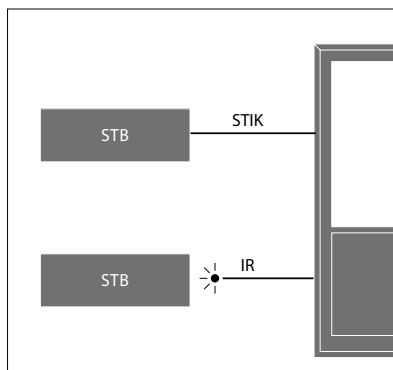

IR-sendere: Produkter fra andre producenter end Bang & Olufsen kan betjenes med en Bang & Olufsen fjernbetjening, hvis der sluttes en IR-sender fra Bang & Olufsen til hvert produkt. Slut hver enkelt sender til det relevante stik mærket PUC i det primære tilslutningspanel.

DVB-modul

CA-modulet er en kortlæser til dit Smart Card, der afkoder de kodede signaler, som programudbyderen udsender.

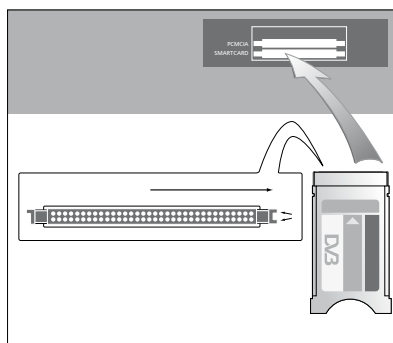

CA-modulet har én hævet kant på den ene side og to hævede kanter på den anden. Siden med de to hævede kanter skal vende opad.

Når kortet indsættes, skal den gyldne chip vende væk fra skærmen.

>> Tilslutninger

Tilslut og brug en computer

VIGTIGT! Før en computer sluttes til fjernsynet, skal stikkene fra fjernsynet, computeren og alt udstyr, der er sluttet til computeren, tages ud af stikkontakten.

Slut en computer til fjernsynet ...

- > Brug den rigtige type kabel, og slut den ene ende til DVI-, VGA- eller HDMI-udgangsstikket på computeren og den anden ende til VGA- eller HDMI-stikket på fjernsynet.
- > Hvis du vil høre lyd fra computeren i de højttalere, der er sluttet til fjernsynet, skal du bruge den rigtige type kabel og forbinde computerens lydudgang med fjernsynets R-, L- eller SPDIF-stik.
- > Sæt atter stikkene fra fjernsynet, computeren og alt udstyr, der er tilsluttet computeren, i stikkontakten, og tænd for strømmen. Husk, at computeren skal være tilsluttet et jordforbundet vægstik som angivet i computerens opsætningsvejledning.

Hvis du har sluttet computeren til fjernsynets VGA-stik, skal du registrere den til AV 3-stikket i menuen TILSLUTNINGER. En computer, der er tilsluttet HDMI-stikket, kan registreres på alle AV-stik eller -stikgrupper.

Få computerbilledet vist på skærmen

Hvis du ønsker at se computerbilledet på fjernsynsskærmen, skal du vælge det med fjernbetjeningen.

Få vist computerbilledet ...

- > Tryk på LIST, brug op eller ned på navigationsknappen til at åbne PC i displayet på Beo4, og tryk på **centerknappen** for at få vist billedet på skærmen. Du kan herefter betjene computeren som normalt. (Beo5: Tryk på PC).

Se digitale billeder på fjernsynet

Hvis du vil se dine digitale billeder, skal du slutte kameraet til stikket/stikkene AV 5 og tænde for fjernsynet. Fjernsynet registrerer automatisk signalet, og du kan se billederne på skærmen.

Hvis kamerasignalet slukkes ...

- > Tryk på LIST, brug op eller ned på navigationsknappen til at åbne CAMERA i displayet på Beo4, og tryk på **centerknappen** for at åbne billedet. (Beo5: Tryk på CAMERA).

Registrer ekstra videoudstyr

Hvis du slutter ekstra videoudstyr til fjernsynet, skal det registreres i menuen TILSLUTNINGER.

Ved førstegangsopsætningen registrerer fjernsynet automatisk noget af det udstyr, der er tilsluttet på det pågældende tidspunkt. Desuden vises menuen TILSLUTNINGER på skærmen, så du selv kan registrere det tilsluttede udstyr, der ikke blev fundet af fjernsynet. Hvis du senere tilslutter yderligere udstyr, skal det også registreres i menuen TILSLUTNINGER.

Hvad er tilsluttet?

Når du registrerer det udstyr, der er sluttet til fjernsynet, kan du betjene det via fjernbetjeningen.

- > Åbn menuen TV-OPSÆTNING, og fremhæv ØVRIGE MULIGHEDER.
- > Tryk på **centerknappen** for at åbne menuen ØVRIGE MULIGHEDER. TILSLUTNINGER er allerede fremhævet.
- > Tryk på **centerknappen** for at åbne menuen TILSLUTNINGER.
- > Brug op eller ned på navigationsknappen til at skifte mellem de forskellige stikgrupper: AV1, AV2, AV3, AV5, AV6, HDMI EXPANDER og HDMI MATRIX, når en sådan er tilsluttet.
- > Tryk på **centerknappen** for at registrere en tilsluttet produkttype til den fremhævede stikgruppe.
- > Brug op eller ned på navigationsknappen til at skifte mellem stikkene i gruppen.
- > Brug venstre eller højre på navigationsknappen til at registrere, hvilket udstyr der er tilsluttet det fremhævede stik.
- > Tryk på **centerknappen** for at vælge produktet på en liste på skærmen.
- > Brug venstre eller højre på navigationsknappen til at få vist lister over andre typer produkter.
- > Brug op eller ned på navigationsknappen eller en taltast til at fremhæve navnet på produktet, og tryk på **centerknappen** for at registrere det.
- > Tryk på den **grønne** knap for at kunne navngive kilden. Navngivningsmenuen aktiveres.
- > Brug op og ned på navigationsknappen til at finde bogstaverne i navnet.
- > Tryk på **centerknappen** for at godkende navnet.

TILSLUTNINGER	
AV1	INGEN
AV2	INGEN
AV3	INGEN
AV4	INGEN
AV5	INGEN
AV6	INGEN
HDMI EXPANDER	NEJ
HDMI MATRIX	NEJ
LINKINDSTILLING	

- > Navnet vises på fjernsynsskærmen, når kilden vælges.
- > Tryk på **centerknappen** for at åbne menuen AUTO STANDBY.
- > Brug venstre eller højre på navigationsknappen til at få vist listen over standbyindstillinger for det tilsluttede udstyr.
- > Tryk på **centerknappen** for at vælge en standbyindstilling.
- > Tryk på **centerknappen** for at vende tilbage til menuen TILSLUTNINGER, når du er færdig med indstillingerne for en stikgruppe.
- > Gentag fremgangsmåden for hver stikgruppe.

*Ved førstegangsopsætningen – efter alt tilsluttet udstyr er registreret – gemmes opsætningen ved at trykke på den **grønne** knap.*

Menuerne AV1-AV6 ...

KILDE ... Vælg den kilde, du har tilsluttet.

Den valgte kilde angiver, hvilken knap på fjernbetjeningen der tænder for kilden. For eksempel tændes der for en kilde registreret som V.MEM, når du trykker på knappen V.MEM. En kilde, der er registreret som DTV2, tændes ved at trykke på LIST, derefter på op eller ned på navigationsknappen for at få vist DTV2 og til sidst på **centerknappen**. (Beo5: Tryk på DTV2). Valgmulighederne er: INGEN ... hvis der ikke er tilsluttet noget udstyr.

V.MEM ... vælger en tilsluttet video- eller harddiskoptager.

DVD/DVD2 ... vælger en tilsluttet DVD-afspiller eller -optager.

DTV2 ... vælger andet udstyr, f.eks. en set-top box.

DTV ... vælger andet udstyr, f.eks. en set-top box.

V.AUX2 ... vælger andet udstyr, f.eks. en spillekonsol.

TV ... bruges af TV-tuneren, medmindre begge tunere er deaktiveret i menuen TUNEROPSÆTNING.

PC ... vælger en tilsluttet computer.

DECODER ... vælger en tilsluttet dekoder. Kildelisterne er opdelt i fire grupper: stb er set-top boxe, dvd er dvd-afspillere og -optagere, vmem er videooptagere (herunder harddiskoptagere), andet er f.eks. computere og mediecentre.

NAVN ... Gør det muligt for dig at navngive den kilde, du er i gang med at registrere.

Det navn, du indtaster, vises på fjernsynsskærmen, når kilden aktiveres.

(AUTOMATISK VALG) ... Gør det muligt, at få fjernsynet til automatisk at vælge en kilde, der sluttet til AV 5, så snart det registrerer et signal derfra, forudsat at fjernsynet er tændt på det givne tidspunkt. Valgmulighederne er TIL og FRA.

IR-STIK ... Vælg, hvilket IR-stik der bruges til kilden. Valgmulighederne er PUC1, PUC2, PUC3, PUC4 og INGEN.

IR-TYPE ... Vælg den type IR-tilslutning, der anvendes. Valgmulighederne er STIK (kabel) og IR (IR-blaster).

HDMI... Angiver, hvorvidt udstyret er sluttet til fjernsynet via et af HDMI-stikkene. Vælg det relevante stik: A, B eller C.

(YPbPr) ... Angiver, hvorvidt udstyret er sluttet til fjernsynet via YPbPr-stikkene. Valgmulighederne er JA og NEJ. Kan kun registreres i én af AV-menuerne (AV2-AV4 eller AV6) ad gangen.

(VGA) ... Angiver, hvorvidt udstyret er sluttet til fjernsynet via VGA-stikket. Valgmulighederne er JA og NEJ.

S/P-DIF ... Vælg den S/P-DIF-tilslutning, der anvendes. Valgmulighederne er 1, 2 og INGEN.

En HDMI Expander skal altid sluttes til HDMI C, når dette stik findes. Ellers skal den sluttes til HDMI B. Ved tilslutning af en HDMI Expander bliver følgende HDMI-stik tilgængelige: C1, C2, C3 og C4.

Det er muligt at registrere udstyr under alle de tilgængelige kildetyper, men den valgte type har indflydelse på, hvordan kilden kan bruges.

AV2	
KILDE	INGEN
NAVN
IR-STIK	INGEN
IR-TYPE	INGEN
HDMI	INGEN
YPbPr	NEJ
S/P-DIF	INGEN

HD-kilder (High Definition) ...

SD-signaler kan optages og fordeles til et linkrumsfjernsyn. Det kan HD-signaler ikke.

Slut såvel HD- som SD-signalerne til fjernsynet. Det bedste signal anvendes altid. Hvis der ikke er noget HD-signal til rådighed, vises SD-signalet.

Standbyindstillinger ...

Når du registrerer et produkt, der ikke er fra Bang & Olufsen, i menuen TILSLUTNINGER, kan du også vælge et tidspunkt for automatisk standby, AUTO STANDBY, for produktet. Det betyder, at du kan vælge, om det tilsluttede produkt automatisk skal skifte til standby.

Valgmulighederne er:

FRA VED KILDESKIFT ... Produktet skifter til standby, når en anden kilde vælges.

FRA VED TV-STANDBY ... Produktet skifter til standby, når fjernsynet sættes på standby.

ALTID TÆNDT ... Produktet skifter ikke automatisk til standby.

MANUEL BETJENING ... Produktet kan tændes og slukkes ved hjælp af fjernbetjeningen.

Rediger indstillede tv-kanaler

Hvis den automatiske indstilling af alle kanaler ikke har gemt kanalerne på de kanalnumre, du ønsker, eller ikke automatisk har navngivet de gemte kanaler, kan du ændre kanalernes rækkefølge og selv give dem et navn.

Brug menuen MANUEL INDSTILLING, hvis de indstillede kanaler kræver ekstra redigering, f.eks. finindstilling. Se side 18.

Flyt, navngiv eller slet indstillede tv-kanaler

Når den automatiske indstilling af kanaler er fuldført, vises menuen REDIGER KANALER automatisk, og de indstillede tv-kanaler kan flyttes eller navngives. Du kan også slette indstillede tv-kanaler, som du ikke ønsker at gemme.

Åbn menuen REDIGER KANALER ...

- > Åbn menuen TV-OPSÆTNING, og fremhæv INDSTILLING.
- > Tryk på **centerknappen** for at åbne menuen INDSTILLING, og fremhæv REDIGER KANALER.
- > Tryk på **centerknappen** for at åbne menuen REDIGER KANALER.

Flyt indstillede tv-kanaler ...

- > Fremhæv den kanal, du ønsker at flytte, i menuen REDIGER KANALER.
- > Brug højre på navigationsknappen til at flytte kanalen ud af listen.
- > Brug op eller ned på navigationsknappen til at flytte kanalen til det ønskede kanalnummer.
- > Brug venstre på navigationsknappen til at flytte kanalen tilbage på listen eller lade den bytte plads med kanalen på det ønskede kanalnummer.
- > Flyt derefter den kanal, der blev udskiftet, til et ledigt kanalnummer eller til et allerede optaget nummer, og gentag fremgangsmåden.
- > Når du har flyttet de relevante kanaler, skal du trykke på **BACK** for at gå tilbage gennem de forrige menuer eller holde **BACK** nede for at lukke alle menuer.

>> Rediger indstillede tv-kanaler

Navngiv indstillede kanaler ...

- > Fremhæv den kanal, du ønsker at navngive, i menuen REDIGER KANALER.
- > Tryk på den **grønne** knap for at få adgang til navngivning af kanalen. Navngivningsmenuen er nu aktiveret.
- > Brug op og ned på navigationsknappen til at finde bogstaverne i navnet.
- > Gå fra et bogstav til et andet med venstre og højre på navigationsknappen.
- > Tryk på **centerknappen** for at gemme navnet.
- > Gentag om nødvendigt fremgangsmåden, og navngiv andre kanalnumre.
- > Når du har navngivet de relevante kanaler, skal du trykke på **centerknappen** for at godkende den redigerede liste eller holde **BACK** nede for at lukke alle menuer uden at gemme.

Slet indstillede kanaler ...

- > Fremhæv den kanal, du ønsker at slette, i menuen REDIGER KANALER.
- > Brug højre på navigationsknappen til at flytte kanalen ud af listen.
- > Tryk på den **gule** knap for at kunne slette kanalen.
- > Tryk på den **gule** knap igen for at bekræfte sletningen, eller tryk to gange på venstre på navigationsknappen for at flytte kanalen tilbage på listen.
- > Når du har slettet de relevante kanaler, skal du holde **BACK** nede for at lukke alle menuer.



Flytning af en kanal.

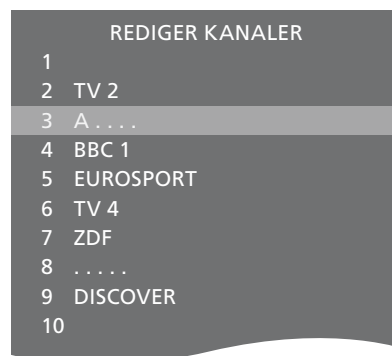

Navngivning af en kanal.



Sletning af en kanal.

Juster indstillede kanaler

Du kan gemme tv-kanaler på deres egne kanalnumre, finindstille kanalmodtagelsen, angive tilstedeværelsen af kodede kanaler og vælge passende lydtyper til de enkelte kanaler.

- > Åbn menuen TV-OPSÆTNING, og fremhæv INDSTILLING.
- > Tryk på **centerknappen** for at åbne menuen INDSTILLING, og fremhæv MANUEL INDSTILLING.
- > Tryk på **centerknappen** for at åbne menuen MANUEL INDSTILLING.
- > Brug op eller ned på navigationsknappen til at skifte mellem menupunkterne.
- > Brug venstre og højre på navigationsknappen til at få vist valgmulighederne for de enkelte menupunkter.
- > Hvis du vælger NAVN, skal du trykke på den **grønne** knap for at påbegynde navngivningen. Brug op og ned på navigationsknappen til at indtaste bogstaverne i det navn, du vælger. Brug venstre og højre på navigationsknappen til at skifte mellem bogstaverne i navnet.
- > Når du er færdig med at redigere, skal du trykke på **centerknappen** for at godkende indstillingerne.
- > Tryk på **centerknappen** for at gemme den justerede kanal.
- > Hold **BACK** nede for at lukke alle menuer.

Hvis punktet TV-SYSTEM vises i menuen, skal du sikre dig, at det korrekte sendesystem er valgt, før du begynder at indstille kanalerne:

B/G ... for PAL/SECAM BG
I ... for PAL I
L ... for SECAM L
M ... for NTSC M
D/K ... for PAL/SECAM D/K

Hvis en kanal udsendes på to sprog, og du ønsker begge sprog, kan du gemme kanalen to gange – én gang for hvert sprog.

MANUEL INDSTILLING	
FREKVENNS	217
KANAL NUMMER	7
NAVN	DR 1
FININDSTILLING	0
DEKODER	FRA
TV-SYSTEM	PAL B/G
LYDJUSTERING	STEREO

Selvom du gemmer én type lyd/sprog, kan du skifte mellem de forskellige typer, mens du ser en udsendelse.

Genindstil eller tilføj kanaler

Du kan få fjernsynet til at finde tv-kanaler for dig.

Forudindstil op til 99 forskellige tv-kanaler med deres egne kanalnumre, og giv hver enkelt kanal et unikt navn.

Du kan indstille nye kanaler – f.eks. hvis du flytter – eller genindstille tidligere slettede kanaler.

Når du indstiller kanaler via menuen TILFØJ KANALER, ændres tidligere indstillede kanaler ikke. Det betyder, at du kan beholde kanalnavne, deres rækkefølge på kanallisten og eventuelle særlige indstillinger, som du har gemt for disse kanaler.

Du kan genindstille alle dine tv-kanaler ved at lade fjernsynet indstille alle kanalerne automatisk. Du kan også tilføje en ny kanal eller opdatere en indstillet kanal, der f.eks. er blevet flyttet af udbyderen.

- > Åbn menuen OPSÆTNING, og fremhæv INDSTILLING.
- > Tryk på **centerknappen** for at åbne menuen INDSTILLING.

Genindstil via automatisk indstilling ...

- > Fremhæv AUTOMATISK INDSTILLING i menuen INDSTILLING.
- > Tryk på **centerknappen** for at åbne menuen AUTOMATISK INDSTILLING
- > Brug højre på navigationsknappen til at starte automatisk indstilling.
- > Når den automatiske indstilling er udført, vises menuen REDIGER KANALER. Nu kan du slette eller navngive kanaler.

Tilføj nye tv-kanaler ...

- > Fremhæv TILFØJ KANALER i menuen INDSTILLING.
- > Tryk på **centerknappen** for at åbne menuen TILFØJ KANALER.
- > Brug højre på navigationsknappen til at starte. Nye kanaler tilføjes automatisk, efterhånden som de findes.
- > Når indstillingen er udført, og nye kanaler er tilføjet, vises menuen REDIGER KANALER. Nu kan du slette eller navngive kanaler. Markøren fremhæver den første af de nye kanaler, der netop er føjet til listen.



BEMÆRK! Hvis du genindstiller alle dine tv-kanaler, slettes alle dine kanalindstillinger!

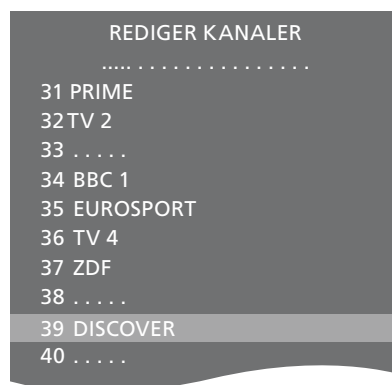

Højtaleropsætning – surround sound

Slut Power Link højttalere og en BeoLab subwoofer til fjernsynet, og få et surround sound-system.

En surround sound-opsætning kan nemt tilpasses din stue. Find den ideelle siddeplads ud fra billedet. Du får den bedste lydoplevelse i det område, der skabes af højttalerne.

Vælg højttalertyper

Tænd for fjernsynet, før du justerer højttalerindstillingerne.

Registrer højttalertyper ...

- > Åbn menuen TV-OPSÆTNING, og fremhæv ØVRIGE MULIGHEDER.
- > Tryk på **centerknappen** for at åbne menuen ØVRIGE MULIGHEDER, og fremhæv LYDJUSTERING.
- > Tryk på **centerknappen** for at åbne menuen LYDJUSTERING, og fremhæv HØJTALERTYPE.
- > Tryk på **centerknappen** for at åbne menuen HØJTALERTYPE, og brug venstre eller højre på navigationsknappen til at vælge din højttalertype.
- > Tryk på ned på navigationsknappen for at gå videre til den næste højttaler, og brug venstre eller højre på navigationsknappen til at vælge din højttalertype.
- > Tryk på **centerknappen** for at gemme, eller tryk på **BACK** for at lukke menuen uden at gemme.

HØJTALERTYPE	
FRONT	BEOLAB 8000
BAG	BEOLAB 4000
SUBWOOFER	JA

Indstil højttalerafstand

Tænd for fjernsynet, mens du sidder på din foretrukne plads. Indtast den direkte afstand i meter mellem din position og de enkelte højttalere.

Indstil højttalerafstande ...

- > Åbn menuen TV-OPSÆTNING, og fremhæv ØVRIGE MULIGHEDER.
- > Tryk på **centerknappen** for at åbne menuen ØVRIGE MULIGHEDER, og fremhæv LYDJUSTERING.
- > Tryk på **centerknappen** for at åbne menuen LYDJUSTERING, og fremhæv AFSTAND TIL HØJTALER.
- > Tryk på **centerknappen** for at åbne menuen AFSTAND TIL HØJTALER.
- > Flyt markøren fra højttaler til højttaler, og brug venstre eller højre på navigationsknappen til at vælge den omtrentlige afstand i meter fra din siddeplads til hver af højttalerne.
- > Når du har indtastet de relevante højttalerafstande, skal du trykke på **centerknappen** for at gemme dine indstillinger eller trykke på **BACK** for at lukke menuen uden at gemme.

AFSTAND TIL HØJTALER	
CENTER	1,0 M
VENSTRE FRONT	1,0 M
HØJRE FRONT	1,0 M
HØJRE BAG	1,0 M
VENSTRE BAG	1,0 M
SUBWOOFER	1,0 M

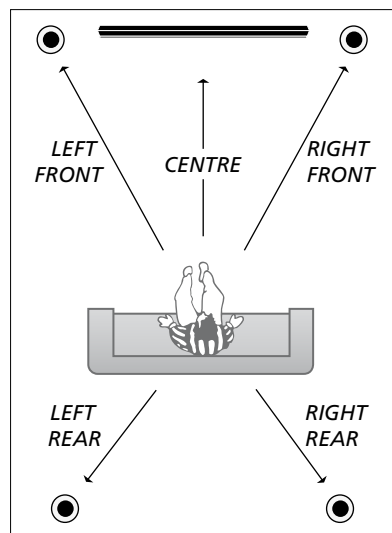

Kalibrer lydniveauet

Når du har sluttet højttalerne i en surround sound-opsætning til fjernsynet, skal du foretage en højtalerkalibrering.

Der afgives en kalibreringslyd skiftevis fra hver af de tilsluttede højttalere i surround sound-opsætningen. Lydniveauet på alle de tilsluttede højttalere skal nu justeres, så det passer til centerhøjtalerens lydniveau. Du kan vælge, om lydsekvensen skal gennemføres automatisk eller manuelt.

Når du har foretaget højtalerkalibreringen, behøver du ikke at kalibrere højtalerlyden igen, medmindre du ændrer opsætningen, f.eks. hvis du flytter en eller flere af højttalerne.

HØJTTALERNIVEAU	
RÆKKEFØLGE	MANUEL
VENSTRE FRONT
HØJRE FRONT
HØJRE BAG
VENSTRE BAG

Kalibrer lydniveauet ...

- > Åbn menuen TV-OPSÆTNING, og fremhæv ØVRIGE MULIGHEDER.
- > Tryk på **centerknappen** for at åbne menuen ØVRIGE MULIGHEDER, og fremhæv LYDJUSTERING.
- > Tryk på **centerknappen** for at åbne menuen LYDJUSTERING, og fremhæv HØJTTALERNIVEAU.
- > Tryk på **centerknappen** for at åbne menuen HØJTTALERNIVEAU. RÆKKEFØLGE er fremhævet.
- > Brug venstre eller højre på navigationsknappen til at vælge mellem AUTOMATISK og MANUEL.
- > Brug venstre eller højre på navigationsknappen til at justere højtalerlyden, og brug op eller ned på navigationsknappen til at gå videre til en anden højtaler.
- > Når du har justeret lyden for alle højttalerne i surround sound-opsætningen, skal du trykke på **centerknappen** for at gemme dine indstillinger eller på **BACK** for at lukke menuen uden at gemme.

Få vist navnet på det aktive lydsystem

Du kan få vist navnet på det aktive lydsystem for en kilde eller et program på skærmen. Det er dog ikke muligt at justere eller programmere et lydsystem.

Få vist det aktive lydsystem ...

- > Åbn menuen TV-OPSÆTNING, og fremhæv ØVRIGE MULIGHEDER.
- > Tryk på **centerknappen** for at åbne menuen ØVRIGE MULIGHEDER, og fremhæv LYDJUSTERING.
- > Tryk på **centerknappen** for at åbne menuen LYDJUSTERING, og fremhæv LYDSYSTEM.
- > Tryk på **centerknappen** for at åbne menuen LYDSYSTEM. Det aktive lydsystem vises.
- > Hold **BACK** nede for at lukke alle menuer.

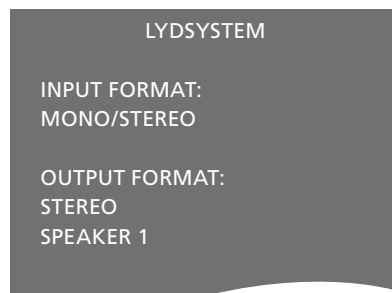

Eksempel på et lydsystem, som det vises i menuen.

Din højtalerkombination behøver ikke matche antallet af tilgængelige kanaler, for at lydsystemet fungerer.

Juster billed- og lydindstillinger

Billed- og lydindstillinger er fra fabrikkens side indstillet til neutrale værdier, der passer til de fleste fjernsyns- og lyttesituationer. Hvis du ønsker det, kan du dog justere indstillingerne.

Du kan justere lysstyrke, kontrast eller farve. Lydindstillinger omfatter lydstyrke, bas og diskant.

Du kan gemme billed- og lydindstillingerne midlertidigt (til fjernsynet slukkes) eller permanent.

Aktiver SPILTILSTAND, hvis du slutter en spillekonsol til fjernsynet.

Se hurtigvejledningen for oplysninger om ændring af billedformatet.

Juster lysstyrke, farve eller kontrast

Juster billedindstillingerne via menuen **BILLEDJUSTERING**. Midlertidige indstillinger annulleres, når du slukker for fjernsynet.

- > Åbn menuen TV-OPSÆTNING, og fremhæv ØVRIGE MULIGHEDER.
- > Tryk på **centerknappen** for at åbne menuen ØVRIGE MULIGHEDER, og fremhæv BILLEDJUSTERING.
- > Tryk på **centerknappen** for at åbne menuen BILLEDJUSTERING.
- > Brug op eller ned på navigationsknappen til at gå gennem menupunkterne.
- > Brug venstre eller højre på navigationsknappen til at justere værdierne.
- > Tryk på **BACK** for at gemme indstillingerne, indtil fjernsynet slukkes, eller
- > ... tryk på **centerknappen** for at gemme indstillingerne permanent.

For videokilder, der bruger VGA-signal, er der også følgende valgmuligheder:

BILLEDDBREDDE ... Justerer den vandrette billedstørrelse.

BILLEDHØJDE ... Justerer den lodrette billedstørrelse.

V/H-POSITION ... Justerer den vandrette billedposition.

FLYT OP/NED ... Justerer den lodrette billedposition.

Bemærk, at disse fire indstillinger kun gælder for den skærmopløsning, der anvendes på det tidspunkt, hvor du justerer indstillingerne.

For midlertidigt at fjerne billedet fra skærmen skal du trykke på LIST, bruge op eller ned på navigationsknappen til at åbne P.MUTE i displayet på Beo4 og til sidst trykke på centerknappen. Tryk på en kildeknop for at gendanne billedet. (Beo5: Tryk på  for åbne displaybilledet Scene på Beo5, tryk på Billede, og tryk derefter på Billede fra. Gendan billedet ved at trykke på Billede fra igen).



Når signalerne sendes i formatet 1080p eller 1080i, er menupunktet STØRRELSE tilgængeligt i menuen BILLEDJUSTERING.

Spiltilstand

Hvis du tilslutter en spillekonsol eller spiller et computerspil og bruger fjernsynet som skærm, kan du aktivere spiltilstand. Denne tilstand minimerer den forsinkelse, der opstår under signalbehandlingen.

Aktiver SPILTILSTAND direkte med Beo5 ...

> Tryk på **Spil** og vælg **Til**, eller vælg **Fra** for at deaktivere spiltilstand igen.

Brug SPILTILSTAND ...

- > Åbn menuen TV-OPSÆTNING, og fremhæv ØVRIGE MULIGHEDER.
- > Tryk på **centerknappen** for at åbne menuen ØVRIGE MULIGHEDER, og fremhæv BILLEDJUSTERING.
- > Tryk på **centerknappen** for at åbne menuen BILLEDJUSTERING.
- > Brug op eller ned på navigationsknappen til at gå til SPILTILSTAND.
- > Tryk gentagne gange på **centerknappen** for at skifte mellem TIL og FRA.
- > Tryk på **BACK** for at gå tilbage gennem de forrige menuer, eller hold **BACK** nede for at lukke alle menuerne.

Aktiver SPILTILSTAND direkte med Beo4 ...

- > Tryk på **LIST**, og brug op eller ned på navigationsknappen til at åbne **GAME** i displayet på Beo4.
- > Tryk gentagne gange på **centerknappen** for at skifte mellem TIL og FRA.

Juster lydstyrke, bas eller diskant

Lydindstillinger er fra fabrikkens side indstillet til neutrale værdier, der passer til de fleste lyttesituationer. Hvis du ønsker det, kan du dog justere indstillingerne.

Du kan forudindstille niveauer for lydstyrke, bas, diskant og en subwoofer.

Desuden kan du slå Loudness-funktionen til eller fra. Loudness-funktionen kompenserer for det menneskelige øres manglende følsomhed over for høje og lave frekvenser. Disse frekvenser fremhæves ved lav lydstyrke, så lav musik bliver mere dynamisk.

Desuden kan du indstille to standardhøjtalerkombinationer: Én, der bruges, hver gang du tænder for en videokilde i fjernsynet, og én, der bruges, hver gang du tænder for en lydkilde, der er tilsluttet fjernsynet. Du kan til enhver tid vælge en anden højtalerkombination.

Se side 26 for yderligere oplysninger om højtalerkombinationer.

Juster lyden ...

- > Åbn menuen TV-OPSÆTNING, og fremhæv ØVRIGE MULIGHEDER.
- > Tryk på **centerknappen** for at åbne menuen ØVRIGE MULIGHEDER, og fremhæv LYDJUSTERING.
- > Tryk på **centerknappen** for at åbne menuen LYDJUSTERING, og fremhæv JUSTERING.
- > Tryk på **centerknappen** for at åbne menuen LYDJUSTERING.
- > Brug op eller ned på navigationsknappen til at vælge et punkt at justere.
- > Brug venstre eller højre på navigationsknappen til at justere værdierne eller vælge en indstilling.
- > Tryk på **BACK** for at gemme indstillingerne, indtil fjernsynet slukkes, eller ...
- > ... tryk på **centerknappen** for at gemme indstillingerne permanent.

LYDJUSTERING	
LYDSTYRKE
BAS
DISKANT
SUBWOOFER
LOUDNESS	TIL
STAND. VIDEO	SPEAKER3
STAND. AUDIO	SPEAKER2

Indholdet af menuen LYDJUSTERING varierer, alt efter hvilket udstyr du har sluttet til fjernsynet.

Daglig brug af højttalerkombinationer

Du kan udstyre fjernsynet med et surround sound-system ved at tilslutte Bang & Olufsen højttalere og en BeoLab subwoofer.

Når du tænder for en af kilderne, vælger fjernsynet automatisk de rette højttalere, afhængigt af hvilken type lyd der passer til den valgte kilde.

Højttalerkombinationen optimeres, hvis du trykker på centerknappen på Beo4 **BEMÆRK!** Hvis der ikke er føjet mere end to fronthøjttalere til fjernsynet, er det kun muligt at vælge SPEAKER 1-3.

Vælg højttalere til filmlyd

Du kan vælge den højttalerkombination, der passer til den anvendte kilde, forudsat at de forskellige højttalertilstande er tilgængelige i fjernsynet.

- > Tryk på **LIST**, og brug op eller ned på navigationsknappen til at åbne **SPEAKER** i displayet på Beo4 (Beo5: Tryk på \triangle for at åbne displaybilledet Scene på Beo5, og tryk derefter på **Højttaler** for at åbne displaybilledet Højttaler).
- > Tryk på **centerknappen**, hvis du vil optimere lyden, eller tryk på 1-5 for at vælge den ønskede højttalerkombination. (Beo5: Tryk på **Optimer** eller **Tilstand 1 - 5**). De valgte højttalere tilkobles automatisk.
- > Hold **BACK** nede for at fjerne **SPEAKER** fra displayet på Beo4 og vende tilbage til den kilde, du var i gang med at bruge. (Beo5: Tryk på \triangle for at fjerne displaybilledet Højttaler).

Juster højttalerbalancen med Beo4

Højttalerbalancen kan justeres midlertidigt.

- > Tryk på **LIST**, brug op eller ned på navigationsknappen til at åbne **BALANCE** i displayet på Beo4, og tryk på **centerknappen**.
- > Brug derefter \blacktriangle , \blacktriangledown , \ll og \gg til at justere højttalerbalancen for front, bag, venstre og højre.
- > Hold **BACK** nede for at fjerne **SPEAKER** fra displayet på Beo4 og vende tilbage til den kilde, du var i gang med at bruge.

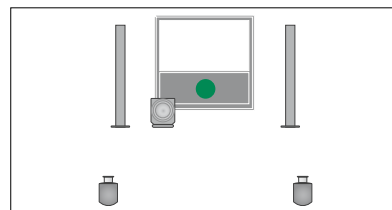

SPEAKER 1

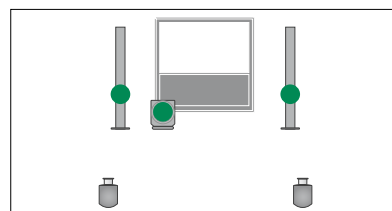

SPEAKER 2

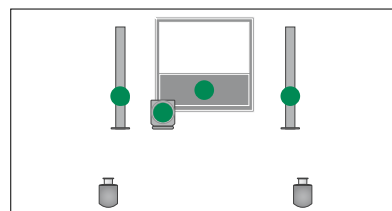

SPEAKER 3

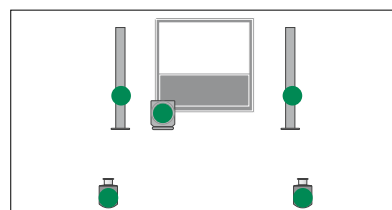

SPEAKER 4

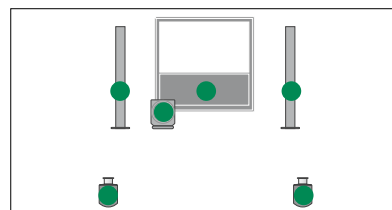

SPEAKER 5

Programmer fjernsynet til at tænde og slukke selv

Fjernsynet har en indbygget automatisk sluk-funktion, hvilket betyder, at du kan få det til at slukke efter et angivet antal minutter.

Du kan også få fjernsynet til at udføre en tidsindstillet afspilning programmeret på en audio- eller videomaster, der er sluttet til fjernsynet via Master Link.

Hvis kilden for den tidsindstillede afspilning er DTV, skal indstillingerne foretages i menuen TÆND/SLUK VIA TIMER, DTV.

BEMÆRK! Af sikkerhedsmæssige årsager drejer standen ikke, hvis fjernsynet tændes via en timer.

Automatisk sluk

Du kan få fjernsynet til at slukke automatisk efter et angivet antal minutter.

Aktiver automatisk sluk med Beo4 ...

- > Tryk på LIST, og brug op eller ned på navigationsknappen til at åbne SLEEP i displayet på Beo4.
- > Tryk gentagne gange på **centerknappen** for at vælge antal minutter.

Deaktiver automatisk sluk ...

- > Tryk på LIST, og brug op eller ned på navigationsknappen til at åbne SLEEP i displayet på Beo4.
- > Tryk gentagne gange på **centerknappen**, indtil OFF vises på fjernsynsskærmen.

Aktiver automatisk sluk med Beo5 ...

- > Tryk på **Automatisk sluk**, og vælg antal minutter eller **Fra**.

Indstil automatisk sluk via menuen ...

- > Tryk på **MENU** for at åbne menuen TV-OPSÆTNING, og fremhæv AUTOMATISK SLUK.
- > Tryk på **centerknappen** for at åbne menuen AUTOMATISK SLUK.
- > Tryk gentagne gange på **centerknappen** for at skifte mellem antal minutter og **FRA**.

Tænd/sluk via timer

Hvis du slutter et Bang & Olufsen audio- eller videoprodukt til fjernsynet med et Master Link kabel, kan produktet omfattes eller udelades af de tidsindstillede funktioner via menuen TÆND/SLUK VIA TIMER. Du kan f.eks. indstille fjernsynets timer til TIL og et musiksystems timer til FRA, hvis de tidsprogrammerede funktioner kun skal gælde for fjernsynet.

Aktiver tænd/sluk via timer ...

- > Tryk på **MENU** for at åbne menuen TV-OPSÆTNING, og fremhæv TÆND/SLUK VIA TIMER.
- > Tryk på **centerknappen** for at åbne menuen TÆND/SLUK VIA TIMER, og fremhæv TIMER TIL/FRA.
- > Tryk på **centerknappen** for at åbne menuen TIMER TIL/FRA.
- > Brug venstre eller højre på navigationsknappen til at vælge TIL.
- > Tryk på **centerknappen** for at gemme indstillingen.

Se yderligere oplysninger om, hvordan en timer programmeres eller slås til eller fra på et tilsluttet audio- eller videoprodukt fra Bang & Olufsen, i den vejledning, der følger med det pågældende produkt.

Tænd/sluk via timer, DTV

Hvis den timer, du har programmeret på et tilsluttet Bang & Olufsen audio- eller videoprodukt, bruger DTV som kilde, og DVB-HD-modulet i fjernsynet er aktiveret, skal du vælge TILSTAND, det vil sige, om radioen eller fjernsynet skal anvendes som kilde, og GRUPPE, det vil sige, hvilken station eller kanalgruppe der skal anvendes, når tænd/sluk via timer aktiveres.

Indstil tænd/sluk via timer, DTV ...

- > Åbn menuen TV-OPSÆTNING, og fremhæv ØVRIGE MULIGHEDER.
- > Tryk på **centerknappen** for at åbne menuen ØVRIGE MULIGHEDER, og fremhæv TÆND/SLUK VIA TIMER, DTV.
- > Tryk på **centerknappen** for at åbne menuen TÆND/SLUK VIA TIMER, DTV, og brug op eller ned på navigationsknappen til at skifte mellem TILSTAND og GRUPPE.
- > Brug venstre eller højre på navigationsknappen til at vælge den indstilling, du ønsker.
- > Tryk på **centerknappen** for at gemme indstillingen.
- > Tryk på **BACK** for at gå tilbage gennem de forrige menuer, eller hold **BACK** nede for at lukke alle menuerne.

Bemærk! Hvis tv-tuneren er deaktiveret, og DVB-HD-modulet er aktiveret med knappen TV på fjernbetjeningen, er navnet på menuen TÆND/SLUK VIA TIMER, TV.

Husk også at indstille menuen TÆND/SLUK VIA TIMER til TIL, hvis fjernsynet eller dets højttalere skal aktiveres af timeren.

Automatisk standby

Fjernsynet kan indstilles til at skifte til standby efter en periode uden betjening. Fabriksindstillingen er fire timer. Funktion virker dog kun i videotilstand – ikke i audiotilstand.

Aktiver automatisk standby ...

- > Åbn menuen TV-OPSÆTNING, og fremhæv ØVRIGE MULIGHEDER.
- > Tryk på **centerknappen** for at åbne menuen ØVRIGE MULIGHEDER, og fremhæv AUTO STANDBY.
- > Tryk på **centerknappen** for at åbne menuen AUTO STANDBY.
- > Brug venstre eller højre på navigationsknappen til at vælge den ønskede indstilling.
- > Tryk på **centerknappen** for at gemme indstillingen.
- > Tryk på **BACK** for at gå tilbage gennem de forrige menuer, eller hold **BACK** nede for at lukke alle menuerne.

Når du har aktiveret funktionen, vises en besked på fjernsynsskærmen, hvis fjernsynet ikke har været betjent i det tidsrum, der er angivet i menuen. Derefter skifter fjernsynet til standby, hvis du ikke foretager dig noget.



TÆND/SLUK VIA TIMER, DTV
TILSTAND TV
GRUPPE SPORT

Menuen TÆND/SLUK VIA TIMER, DTV

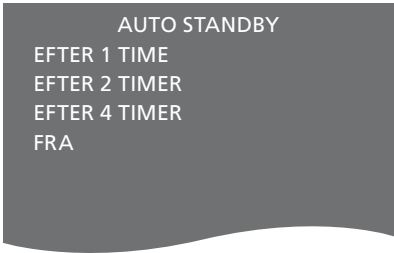

AUTO STANDBY
EFTER 1 TIME
EFTER 2 TIMER
EFTER 4 TIMER
FRA

Menuen AUTO STANDBY

Sæt Beo4 fjernbetjeningen op

Hvis du ikke har en Beo4 fjernbetjening med navigationsknap, skal du ændre indstillingen i menuen BEO4 INDSTILLING. Du skal sætte fjernsynet op til betjening med en Beo4 uden navigationsknap.

Du kan også vælge at sætte fjernsynet op til betjening uden navigationsknap, selvom fjernbetjeningen har en navigationsknap. Dette kan være en fordel, hvis du har et BeoLink system, som bl.a. omfatter et fjernsyn uden menuen BEO4 INDSTILLING.

Hvis du sætter fjernsynet op til betjening uden en navigationsknap, og din Beo4 fjernbetjening har en navigationsknap, skal du også ændre indstillingen MODE på Beo4. Se vejledningen til Beo4 for yderligere oplysninger.

Beo4 type

I menuen BEO4 INDSTILLING angiver du, om din Beo4 fjernbetjening har en navigationsknap eller ej.

Lav indstillinger for Beo4 ...

- > Åbn menuen TV-OPSÆTNING, og fremhæv ØVRIGE MULIGHEDER.
- > Tryk på **centerknappen** for at åbne menuen ØVRIGE MULIGHEDER, og fremhæv BEO4 INDSTILLING.
- > Tryk på **centerknappen** for at åbne menuen BEO4 INDSTILLING.
- > Brug op eller ned på navigationsknappen til at fremhæve den ønskede indstilling.
- > Tryk på **centerknappen** for at gemme indstillingen.
- > Tryk på **BACK** for at gå tilbage gennem de forrige menuer, eller hold **BACK** nede for at lukke alle menuerne.

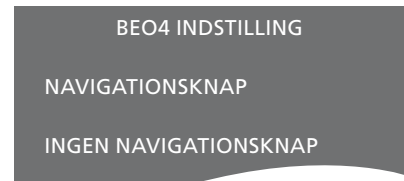

Se side 4 for oplysninger om menubetjening med de forskellige fjernbetjeninger.

Aktiver funktioner

Fjernsynets ekstrafunktioner kan gøres tilgængelige ved hjælp af menuen FUNKTIONSAKTIVERING. Kontakt din Bang & Olufsen forhandler for oplysninger om ekstrafunktioner.

Funktionsaktiveringsnøgle

For at gøre ekstrafunktioner tilgængelige skal der indtastes en funktionsaktiveringsnøgle. Nøglen kan købes hos din Bang & Olufsen forhandler. Den kan ikke deaktiveres igen.

Indtast en funktionsaktiveringsnøgle ...

- > Åbn menuen TV-OPSÆTNING, og fremhæv ØVRIGE MULIGHEDER.
- > Tryk på **centerknappen** for at åbne menuen ØVRIGE MULIGHEDER, og fremhæv FUNKTIONSAKTIVERING.
- > Tryk på **centerknappen** for at åbne menuen FUNKTIONSAKTIVERING.
- > Vælg den funktion, du vil aktivere, og tryk på **centerknappen**.
- > Brug taltasterne til at indtaste den tolvcifrede nøgle. Et forkert tal kan slettes ved at trykke på venstre på navigationsknappen, og alle tal kan slettes ved at trykke på **BACK**.
- > Når du har indtastet nøglen, skal du trykke på **centerknappen** for at acceptere.



HDMI MATRIX

Funktionen HDMI MATRIX er en ekstrafunktion, der kan købes separat. Når den tilkøbte funktionsaktiveringsnøgle indtastes, får du adgang til ekstra software i fjernsynet. Selve HDMI Matrix er et fysisk produkt, der kan tilsluttes, og som giver mulighed for at tilslutte op til 32 eksterne kilder til fjernsynet og få adgang til dem via Beo5 fjernbetjeningen. Kontakt din Bang & Olufsen forhandler for oplysninger om ekstrafunktioner.

Vigtige oplysninger

HDMI MATRIX skal tilsluttes og opsættes af din Bang & Olufsen forhandler.

- Beo5 fjernbetjeningen skal rekonfigureres, før du kan bruge HDMI Matrix.
- Du kan ikke betjene HDMI Matrix med en Beo4 fjernbetjening.
- Du kan ikke slutte mere end én HDMI Matrix til en opsætning.
- HDMI Matrix kan ikke konfigureres på en HDMI Expander.

HDMI MATRIX	
MATRIX	JA
INDGANGE	16
IR-STIK	PUC1
IR-TYPE	STIK
HDMI	A

Lav indstillinger i menuen HDMI MATRIX ...

I menuen HDMI MATRIX kan du vælge indstillinger for HDMI Matrix.

I menuen TILSLUTNINGER ...

- > Åbn menuen HDMI MATRIX.
- > Angiv JA i feltet MATRIX.
- > Angiv et tal, der svarer til eller er større end antallet af tilsluttede kilder, i feltet INDGANGE.
- > Vælg et IR-stik. Du kan ikke vælge INGEN.
- > Vælg en IR-TYPE for at angive betjeningsforbindelsen mellem fjernsynet og HDMI Matrix.
- > Vælg et HDMI-stik. Du kan ikke vælge INGEN.
- > Tryk på **centerknappen** for at gemme menuen HDMI MATRIX.
- > Når du har gemt indstillingerne, skal du vælge en type HDMI Matrix.
- > Tryk på **centerknappen** for at gemme indstillingerne.

Hvis du på et senere tidspunkt deaktiverer en gemt HDMI Matrix-konfiguration ved at vælge NEJ i feltet HDMI Matrix, vil dine indstillinger for INDGANGE fortsat være gemt. Det betyder, at indstillingerne stadig er der, hvis du senere igen vælger JA i feltet.

Føj kilder til din opsætning ...

De kilder, der er sluttet til HDMI Matrix, skal registreres i fjernsynet.

Konfigurer indgange ...

- > Konfigurer indgangene én efter én.
- > Navngiv de enkelte indgange ved at følge instruktionerne på skærmen. Hvis du ikke navngiver en indgang, anvendes navnet fra den valgte PUC-liste.
- > Vælg en PUC-kilde for den specifikke indgang. Kilderne er inddelt i fire kategorier: SET-TOP BOX, DVD-AFSPILLER/OPTAGER, VIDEOOPTAGER og ANDET.
- > Når du har gemt indstillingerne for en indgang, kan du konfigurere den næste. Fortsæt, indtil alle indgangene er konfigureret.
- > Tryk på den **grønne** knap for at vende tilbage til menuen TILSLUTNINGER.

HDMI MATRIX	
INDGANG 1	INGEN
INDGANG 2	INGEN
INDGANG 3	INGEN
INDGANG 4	INGEN
INDGANG 5	INGEN
INDGANG 6	INGEN
INDGANG 7	INGEN
INDGANG 8	INGEN

Tekst-tv

Daglig brug af tekst-tv er beskrevet i den trykte vejledning. Læs her, hvordan foretrukne tekst-tv-sider gemmes, så du hurtigt kan slå op på dem.

Gem foretrukne tekst-tv-sider

Der kan oprettes ni MEMO-sider til hver tv-kanals tekst-tv-tjeneste.

Opret en MEMO-side ...

- > Hent en side frem, du bruger ofte.
- > Brug venstre eller højre på navigationsknappen til at flytte markøren hen ad menulinjen til OPRET, og tryk på **centerknappen**. De ni tilgængelige MEMO-steder vises med tal. Det første er fremhævet.
- > Tryk på **centerknappen** for at gemme den aktuelle side. Markøren går til det næste tilgængelige MEMO-sted.
- > Brug taltasterne på Beo4 til at vælge den næste tekst-tv-side, du vil gemme.
- > Gentag fremgangsmåden for hver af de sider, du vil gemme.
- > Luk MEMO-opsætningen ved at flytte markøren til BACK på menulinjen i tekst-tv, og trykke på **centerknappen**.
- > Tryk på **BACK** for at afslutte tekst-tv.

Daglig brug af MEMO-sider

Du kan få brug for at kunne slå hurtigt op på dine MEMO-sider i tekst-tv, f.eks. hvis du er på vej ud af døren på arbejde og ønsker oplysninger om trafikken fra en tekst-tv-tjeneste.

Få vist MEMO-sider ...

- > Tryk på TEXT for at hente tekst-tv frem.
- > Tryk på ◀ eller ▶ for at blade i MEMO-siderne.
- > Tryk på **BACK** for at afslutte tekst-tv.

Slet en MEMO-side ...

- > Brug venstre eller højre på navigationsknappen til at flytte markøren til OPRET, og tryk på **centerknappen**.
- > Flyt markøren til den MEMO-side, du ønsker at slette, og tryk på den **gule** knap.
- > Tryk på den **gule** knap igen for at bekræfte.

Få vist tekst-tv-undertekster for et program ...

Hvis du ønsker automatisk at få vist en bestemt kanal med eventuelle tekst-tv-undertekster, skal du gemme siden med tekst-tv-undertekster som MEMO-side 9. Underteksterne vises dog ikke, når tekst-tv-kilden er DVB-HD, eller når tekst-tv vises i todelt visning.

Betjen andet udstyr med Beo4 eller Beo5

Den indbyggede Peripheral Unit Controller fungerer som en tolk mellem tilsluttet videoudstyr (f.eks. en set-top box, videoptager eller dvd-afspiller) og Bang & Olufsen fjernbetjeningen.

Brug Bang & Olufsen fjernbetjeningen til at få adgang til funktioner i produkter, der ikke er fra Bang & Olufsen.

Når du tænder for udstyret, er alle funktioner tilgængelige via menuoverlayeren på fjernsynsskærmen, hvis du bruger en Beo4 fjernbetjening, eller via displayet på Beo5.

Se den vejledning, der følger med det pågældende produkt, for oplysninger om dets forskellige funktioner.

Ikke alt videoudstyr understøttes af Bang & Olufsen. Kontakt din Bang & Olufsen forhandler for oplysninger om, hvilke produkter der understøttes.

Brug Beo4 fjernbetjeningen

Hvis du har en Beo4 fjernbetjening, giver denne direkte adgang til visse funktioner, når du tænder for udstyret. Yderligere funktioner er tilgængelige via en menuoverlay, som du henter frem på skærmen. I denne menu kan du se, hvilke knapper på Beo4 der aktiverer bestemte tjenester og funktioner.

Hos din Bang & Olufsen forhandler kan du få en oversigt, der forklarer betjeningen af det tilsluttede udstyr via Beo4 mere detaljeret.

- > Tryk på en kildeknop, f.eks. **V MEM**, for at tænde for tilsluttet udstyr.
- > Tryk på **MENU** for at åbne menuoverlayeren.
- > Tryk på den taltast, der aktiverer den ønskede funktion, eller tryk på en af de farvede knapper for at aktivere en funktion.

Menuoverlayeren for udstyr, der er sluttet til hovedrumsfjernsynet, kan ikke vises på fjernsynsskærmen i et linkrum.



Eksempel på en menuoverlay. Knapperne på Beo4 er vist til højre i menuen, og de funktioner, som de styrer, er vist til venstre i menuen. Menuen viser muligvis også en liste over knapperne på fjernbetjeningen til dit tilsluttede udstyr.

Direkte betjening med Beo4

Hvis du ved, hvilken knap på Beo4 der aktiverer den ønskede funktion, kan du aktivere funktionen uden først at hente menuoverlayeren frem.

Mens udstyret er tændt ...

- > Tryk på en af de farvede knapper for at aktivere en funktion.
- > Hold **centerknappen** nede for at hente programoversigten eller programinformation frem på skærmen, hvis dit udstyr understøtter disse funktioner.
- > Tryk på **MENU**, og brug taltasterne til at aktivere den ønskede funktion.
- > Tryk på **▲** og **▼** for at gå trinvis gennem kanaler*.
- > Brug **◀** og **▶** til at gå frem og tilbage, f.eks. i optagelser*.

**Dette gælder ikke Beo4 uden navigationsknap.*

Brug udstyrets menuer

Når du har aktiveret det tilsluttede udstyr, kan du betjene dets menuer med fjernbetjeningen.

Mens udstyrets menuer vises ...

- > Brug op, ned, venstre og højre på navigationsknappen til at navigere i menuer.
- > Tryk på **centerknappen** for at vælge og aktivere en funktion.
- > Tryk på **BACK** for at lukke menuer eller gå tilbage til en tidligere menu.
- > Tryk på taltasterne for at indtaste oplysninger i menuerne eller tjenesterne, når dette er relevant.
- > Brug de farvede knapper som angivet i menuerne til det tilsluttede udstyr.
- > Tryk på **BACK** for at gå tilbage gennem de forrige menuer, eller hold **BACK** nede for at lukke alle menuerne.

Brug Beo5 fjernbetjeningen

Hovedfunktionerne i dit udstyr kan betjenes med Beo5 fjernbetjeningen. Ikke alle funktioner understøttes af Beo5. De tilgængelige tjenester og funktioner vises i displayet på Beo5, når du aktiverer udstyret.

- > Tryk på en kildeknop, f.eks. **DTV**, for at tænde for tilsluttet udstyr.
- > Tryk på den knap i displayet på Beo5, der aktiverer den ønskede funktion.

Når tilsluttet udstyr er valgt som kilde, skal du trykke to gange på MENU for at åbne fjernsynets hovedmenu.

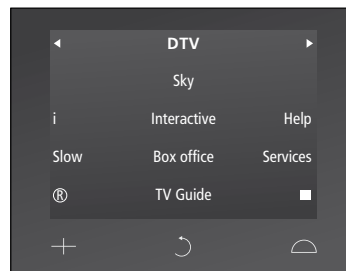

Eksempel på knapper til betjening af en set-top box i displayet på Beo5.

Tilslut og betjen et musiksystem

Hvis du slutter et kompatibelt musiksystem fra Bang & Olufsen til fjernsynet ved hjælp af et Master Link kabel, får du fordelene ved et integreret musik- og videosystem.

Afspil en cd på musiksystemet ved hjælp af de højttalere, der er sluttet til fjernsynet, eller tænd for et tv-program, og send lyden til højttalerne i dit musiksystem.

Du kan placere musiksystemet sammen med fjernsynet i ét rum, eller vælge at placere fjernsynet i ét rum og musiksystemet med et sæt højttalere i et andet.

Ikke alle musiksystemer fra Bang & Olufsen understøtter integration med fjernsynet.

Slut musiksystemet til fjernsynet

Slut et BeoLink kabel til stikkene mærket **MASTER LINK** på fjernsynet og musiksystemet.

Programmer AV-opsætningen med Beo4

Du kan indstille et fjernsyn, der er en del af et AV-system, til den korrekte Option med Beo4. Sæt først hele systemet på standby.

Programmer Option for fjernsynet ...

- > Hold knappen **•** på Beo4 nede, og tryk på **LIST**.
- > Slip begge knapper.
- > Tryk på **LIST**, brug op eller ned på navigationsknappen til at åbne **OPTION?** i displayet på Beo4, og tryk på **centerknappen**.
- > Tryk på **LIST**, brug navigationsknappen til at åbne **V.OPT** i displayet på Beo4, og indtast derefter det relevante nummer (1, 2 eller 4).

Programmer Option for musiksystemet ...

- > Hold knappen **•** på Beo4 nede, og tryk på **LIST**.
- > Slip begge knapper.
- > Tryk på **LIST**, brug op eller ned på navigationsknappen til at åbne **OPTION?** i displayet på Beo4, og tryk på **centerknappen**.
- > Tryk på **LIST**, brug op eller ned på navigationsknappen til at åbne **A.OPT** i displayet på Beo4, og indtast det relevante nummer (0, 1, 2, 4, 5 eller 6).

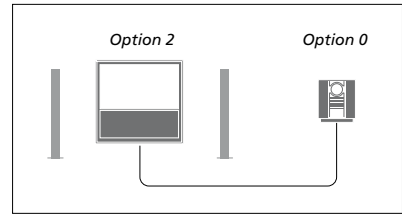

Hvis fjernsynet og et musiksystem sættes op i ét rum med alle højttalere tilsluttet fjernsynet, skal fjernsynet indstilles til **Option 2**, og musiksystemet skal indstilles til **Option 0**.

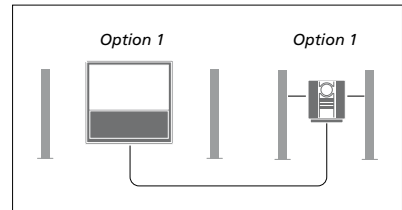

Hvis fjernsynet (med eller uden ekstra højttalere) og musiksystemet (med et tilsluttet sæt højttalere) er sat op i samme rum, skal både fjernsynet og musiksystemet indstilles til **Option 1**.

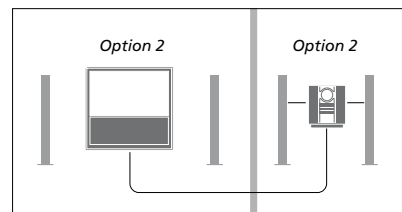

Hvis musiksystemet er sat op i ét rum, og fjernsynet (med eller uden ekstra højttalere) er sat op i et andet, skal både fjernsynet og musiksystemet indstilles til **Option 2**.

Programmer AV-opsætningen med Beo5

Hvis fjernsynet er sat op i et AV-system, skal det muligvis indstilles til den korrekte Option med Beo5. Sæt først hele systemet på standby.

Programmer Option for fjernsynet ...

- > Stå foran fjernsynet.
- > Hold knappen **•** nede, og tryk på **centerknappen** for at åbne menuen Opsætning på Beo5.
- > Slip begge knapper.
- > Tryk på **Option-programmering** for at åbne displaybilledet Option-programmering på Beo5.
- > Tryk på knappen for den zone, fjernsynet er placeret i, f.eks **Fjernsynszonen**.

Programmer Option for musiksystemet ...

- > Stå foran musiksystemet.
- > Hold knappen **•** nede, og tryk på **centerknappen** for at åbne menuen Opsætning på Beo5.
- > Slip begge knapper.
- > Tryk på **Option-programmering** for at åbne displaybilledet Option-programmering på Beo5.
- > Tryk på knappen for den zone, musiksystemet er placeret i, f.eks. **Musikzonen**.

Brug et musik- og videosystem

Hvis du integrerer dit musiksystem og dit fjernsyn, kan du vælge en højttalerkombination, som passer til den aktuelle video- eller audiokanal, og desuden optage videolyd på musiksystemet.

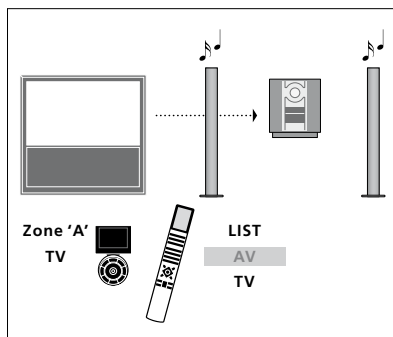

Hvis du ønsker at høre lyd fra en fjernsynskilde over musiksystemets højttalere uden at tænde for skærmen, skal du trykke på LIST, bruge op eller ned på navigationsknappen til at åbne AV i displayet på Beo4 og derefter trykke på TV. (Beo5: Vælg zonen for musiksystemets højttalere, og tryk derefter på en kildeknop, f.eks. TV). Beo4 vejledningen vises til højre og Beo5 vejledningen til venstre.

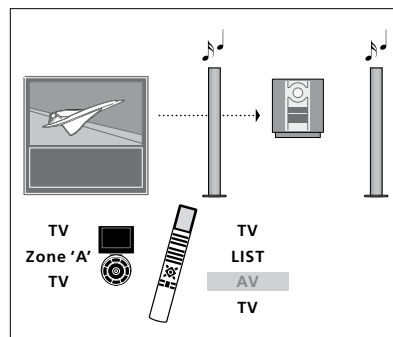

Hvis du ønsker at høre lyd fra en fjernsynskilde over musiksystemets højttalere med skærmen tændt, skal du trykke på TV og derefter på LIST, bruge op eller ned på navigationsknappen til at åbne AV i displayet på Beo4 og derefter trykke på TV igen. (Beo5: Tryk på TV, vælg zonen for musiksystemets højttalere, og tryk på TV igen). Beo4 vejledningen vises til højre og Beo5 vejledningen til venstre.

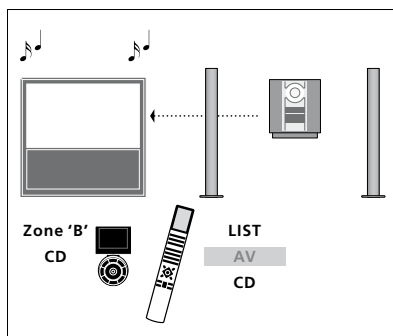

Hvis du ønsker at høre musik over fjernsynets højttalere, skal du trykke på LIST, bruge op eller ned på navigationsknappen til at åbne AV i displayet på Beo4 og derefter trykke på CD. (Beo5: Vælg zonen for de højttalere, der er sluttet til fjernsynet, og tryk derefter på en lydkildeknop, f.eks. CD). Beo4 vejledningen vises til højre og Beo5 vejledningen til venstre.

Fordel lyd og billede med BeoLink

BeoLink systemet giver mulighed for at fordele lyd og/eller billede til andre rum i huset.

Du kan f.eks. slutte fjernsynet i stuen til et andet videosystem eller til et sæt højttalere i et andet rum, så du får mulighed for at "flytte" lyd eller billede til andre rum.

Hvis du har installeret et BeoLink fordelingsystem, kan du enten bruge fjernsynet i hovedrummet, f.eks. en stue, eller i et linkrum, f.eks. et kontor eller et soveværelse.

I særlige tilfælde kan det være nødvendigt at angive modulatorindstillinger.

Linktilslutninger

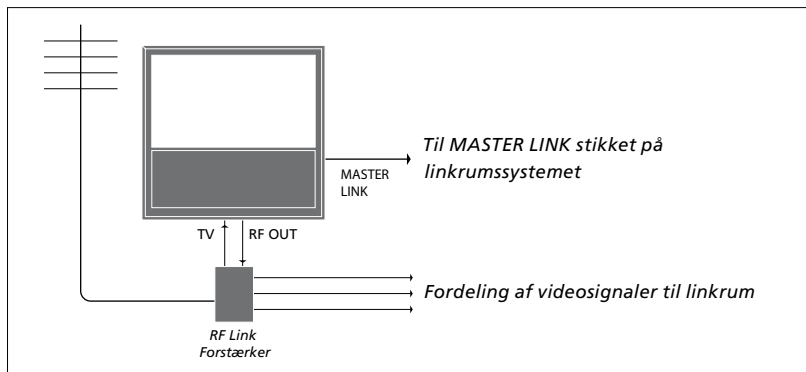

Hovedrumsfjernsynet skal sluttes til linkrumssystemet via et Master Link kabel:

- > Slut Master Link kablet til stikket mærket MASTER LINK på fjernsynet.
- > Hvis du også ønsker at fordele videosignaler, skal du slutte et almindeligt antennekabel til stikket mærket RF OUT på fjernsynet. Træk derefter antennekablet til RF-linkforstærkeren og Master Link kablet til linkrummet. Følg den vejledning, som følger med udstyret til linkrummet.

Hvis der allerede er sluttet et musiksystem til Master Link stikket, og du ønsker at tilslutte mere udstyr, skal du dele Master Link kablet i to og forbinde dem med kablet fra linkrummet ved hjælp af en særlig samledåse. Kontakt din Bang & Olufsen forhandler for at få hjælp.

Digitale signaler (HDMI) kan ikke fordeles fra et hovedrumsfjernsyn til linkrumssystemet.

Systemmodulator

Hvis du har en audioopsætning, f.eks. BeoLink Active/Passive, og du vælger at sætte et ikke-linkbart fjernsyn op i det samme rum, skal du sætte systemmodulatoren på TIL. Fabriksindstillingen er AUTO, og den skal anvendes, hvis du bruger et linkbart fjernsyn fra Bang & Olufsen.

Tænd for systemmodulatoren ...

- > Åbn menuen TV-OPSÆTNING, og fremhæv ØVRIGE MULIGHEDER.
- > Tryk på **centerknappen** for at åbne menuen ØVRIGE MULIGHEDER, og fremhæv TILSLUTNINGER.
- > Tryk på **centerknappen** for at åbne menuen TILSLUTNINGER, og fremhæv LINKINDSTILLING.
- > Tryk på **centerknappen** for at åbne menuen LINKINDSTILLING, og fremhæv MODULATOR.
- > Brug venstre eller højre på navigationsknappen til at vælge TIL.
- > Tryk på **centerknappen** for at gemme indstillingen, eller ...
- > ... hold **BACK** nede for at lukke alle menuer uden at gemme.

Linkfrekvens

Hvis f.eks. en tv-kanal i dit område bliver sendt på samme frekvens som BeoLink systemets fabriksindstilling (599 MHz), skal du indstille systemmodulatoren på en ledig frekvens. Når du ændrer linkfrekvensen på hovedrumsfjernsynet, skal du sørge for, at linkfrekvensen på linkrumsfjernsynet svarer hertil.

Skift linkfrekvens ...

- > Åbn menuen TV-OPSÆTNING, og fremhæv ØVRIGE MULIGHEDER.
- > Tryk på **centerknappen** for at åbne menuen ØVRIGE MULIGHEDER, og fremhæv TILSLUTNINGER.
- > Tryk på **centerknappen** for at åbne menuen TILSLUTNINGER, og fremhæv LINKINDSTILLING.
- > Tryk på **centerknappen** for at åbne menuen LINKINDSTILLING, og fremhæv FREKVENNS.
- > Brug venstre eller højre på navigationsknappen til at finde en ledig frekvens.
- > Tryk på **centerknappen** for at gemme indstillingen, eller ...
- > ... hold **BACK** nede for at lukke alle menuer uden at gemme.

LINKINDSTILLING	
FREKVENNS	599
TV-SYSTEM	B/G
MODULATOR	AUTO

Menuen LINKINDSTILLING.

LINKINDSTILLING	
FREKVENNS	599
FININDSTILLING	0
TV-SYSTEM	B/G

Menuen LINKFREKVENNS.

Når linkfrekvensen i linkrummet indstilles, vises et testbillede. FININDSTILLING er kun tilgængelig i linkrum/Option 4-opsætninger.

Fjernsynet i et linkrum

Hvis du har installeret BeoLink i dit hjem og vælger at placere fjernsynet i et linkrum, kan du betjene alle tilsluttede systemer via fjernsynet.

Du skal følge nedenstående fremgangsmåde, når du tilslutter fjernsynet til brug i et linkrum:

- 1 Sæt linkrumsfjernsynets stik i stikkontakten, og tænd for strømmen.
- 2 Programmer linkrumsfjernsynet til den korrekte Option vha. fjernbetjeningen.
- 3 Tag linkrumsfjernsynets stik ud af stikkontakten.
- 4 Foretag de nødvendige tilslutninger.
- 5 Sæt linkrumsfjernsynets stik i stikkontakten igen.

Indstil Option

For at hele systemet kan fungere korrekt, er det vigtigt, at linkrumsfjernsynet er indstillet til den korrekte Option, før det tilsluttes hovedrumsfjernsynet!

Med Beo4 ...

- > Hold knappen **•** nede, og tryk på **LIST** på Beo4.
- > Slip begge knapper.
- > Tryk på **LIST**, brug op eller ned på navigationsknappen til at åbne **OPTION?** i displayet på Beo4, og tryk på **centerknappen**.
- > Tryk på **LIST**, brug op eller ned på navigationsknappen til at åbne **V.OPT** i displayet på Beo4, og tryk på **6***.

Med Beo5 ...

- > Stå foran linkrumsfjernsynet.
- > Hold knappen **•** nede, og tryk på **centerknappen** for at åbne menuen Opsætning på Beo5.
- > Slip begge knapper.
- > Tryk på **Option-programmering** for at åbne displaybilledet Option-programmering på Beo5.
- > Tryk på den knap, der svarer til den zone, fjernsynet er placeret i.

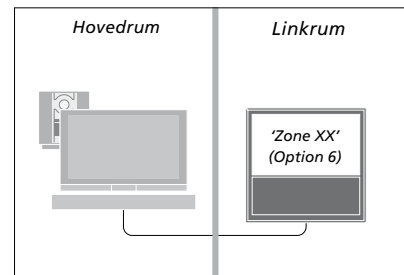

**Hvis du tilslutter fjernsynet til brug i et linkrum, hvor der allerede er tilsluttet andre linksystemer, f.eks. højttalere, skal du i stedet programmere fjernsynet til Option 5.*

Betjening i linkrum

Når du opholder dig i linkrummet, kan du betjene alle tilsluttede systemer med fjernbetjeningen.

Brug kilder, der kun findes i ét af rummene ...

- > Tryk på knappen for den kilde, du ønsker at bruge, f.eks. **RADIO**.
- > Betjen den valgte kilde, som du plejer.

Brug en hovedrumskilde – kildetyper findes i begge rum ...

- > Tryk på **LIST**, og brug op eller ned på navigationsknappen til at åbne **LINK** i displayet på Beo4. (Beo5: Tryk på **Link** for at få vist kilder i displayet).
- > Tryk på knappen for den kilde, du ønsker at bruge, f.eks. **TV**.
- > Betjen kilden, som du plejer.

Brug en linkrumskilde – kildetyper findes i begge rum ...

- > Tryk på knappen for den kilde, du ønsker at bruge, f.eks. **TV**.
- > Betjen kilden, som du plejer.

Lyt til stereolyd i linkrummet ...

Lyd, som fordeles fra en videokilde i hovedrummet (f.eks. en set-top box) til linkrummet, udsendes normalt i mono.

Du kan dog også vælge stereolyd:

- > Tryk på **TV** for at tænde for fjernsynet.
- > Tryk på **LIST**, og brug op eller ned på navigationsknappen til at åbne **AV** i displayet på Beo4. (Beo5: Tryk på **AV** for at få vist kilder i displayet).
- > Tryk f.eks. på **DTV** for at aktivere en kilde, som er tilsluttet hovedrumsfjernsynet, f.eks. en set-top box.

Mens denne funktion bruges, er det ikke muligt at fordele andre hovedrums kilder til andre linkrumssystemer.

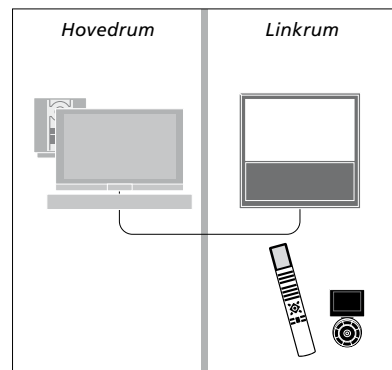

To fjernsyn i samme rum

Hvis du har placeret fjernsynet i et rum, hvor du i forvejen har et Bang & Olufsen fjernsyn, og kommandoer fra fjernbetjeningen kan modtages af begge fjernsyn, skal du ændre fjernsynets Option-indstilling. På den måde undgår du at aktivere begge fjernsyn samtidig.

Når du Option-programmerer fjernsynet, skal du tage stikket til det fjernsyn, du ikke ønsker at programmere, ud af stikkontakten. Det sikrer, at kun det fjernsyn, du ønsker at programmere, modtager Option-programmeringen.

Én fjernbetjening til begge fjernsyn

For at fjernsynet skal fungere optimalt, er det afgørende, at det er indstillet til den korrekte Option. Se side 41 for oplysninger om Option-programmering. Hvis du har en Beo4 fjernbetjening, skal du indstille fjernsynet til Option 4, og hvis du har en Beo5, skal du indstille det til den korrekte zone*.

Beo4 – Betjen fjernsynet i Option 4 ...

Normalt kan du aktivere en kilde, f.eks. TV, blot ved at trykke på den relevante kildeknop på fjernbetjeningen. Når fjernsynet er programmeret til Option 4, skal du dog gøre følgende, når du anvender Beo4:

- > Tryk på LIST, og brug op eller ned på navigationsknappen til at åbne LINK i displayet på Beo4.
- > Tryk på en kildeknop, f.eks. TV.

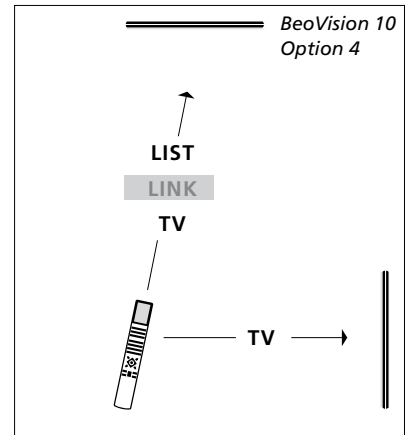

Betjening med Beo4.

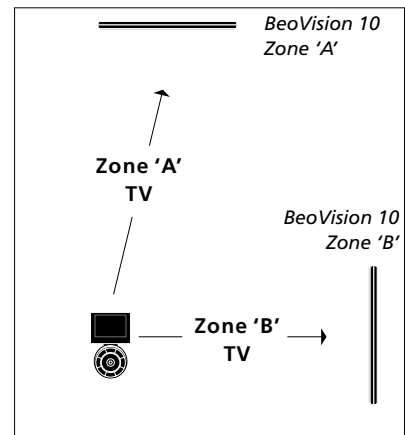

Betjening med Beo5.

*BEMÆRK! Kontakt din Bang & Olufsen forhandler for oplysninger om valg af zone.